

階段部材 ゴム積層材 (広葉樹)

品番にて発注お願い致します
 塗装品または無塗装品のご指示をお願い致します
 塗り潰し塗装、自然塗装は別途見積りになります
 オープンの場合は割増になります



踏板スリップレス塗装対応【オプション】

部材名称	厚み	品番	寸法 (m/m) 長さ×巾	無塗装品 (円)	塗装品 (円)
側板	30mm	G-G-2030	2000×240	11,200	16,700
		G-G-3330	3300×240	18,500	27,400
		G-G-4030	4000×240	24,500	35,200
		G-G-4530	4500×240	30,500	42,600
廻側板	30mm	MG-G-2430	2400×330	19,600	28,400
		MG-G-3030	3000×360	27,000	38,900
桁	70mm	SG-G-3370	3300×240	47,700	70,700
		SG-G-4570	4500×240	77,500	109,800
踏板	30mm	D-G-0830	800×240	4,500	6,800
		D-G-0930	900×240	5,100	7,600
		D-G-1030	1000×240	5,900	8,800
	36mm	D-G-0836	800×240	5,300	7,800
		D-G-0936	900×240	6,000	8,700
		D-G-1036	1000×240	6,900	9,700
		D-G-1136	1100×240	8,000	10,700
	30mm	D-G-08530	800×257.5	5,100	7,300
		D-G-09530	900×257.5	5,800	8,300
		D-G-10530	1000×257.5	6,700	9,200
	36mm	D-G-08536	800×257.5	6,300	8,400
		D-G-09536	900×257.5	6,900	9,400
D-G-10536		1000×257.5	7,500	10,400	
D-G-11536		1100×257.5	8,600	11,500	
オープン用踏板	36mm	OD-G-0936	900×240	6,600	11,400
		OD-G-1036	1000×240	7,200	12,600
		OD-G-10536	1000×257.5	7,800	13,500
		OD-G-11536	1100×257.5	9,000	14,800
踊場	30mm	M1-G-0930	950×950	23,900	33,300
		M1-G-1030	1000×1000	26,000	36,400
		M1-G-1130	1100×1100	34,000	46,700
	36mm	M1-G-0936	950×950	29,000	37,900
		M1-G-1036	1000×1000	31,000	41,900
		M1-G-1136	1100×1100	41,000	54,500
2段廻り	30mm	M2-G-0930	950×950	30,700	44,000
		M2-G-1030	1000×1000	33,400	48,000
		M2-G-1130	1100×1100	45,300	63,100
	36mm	M2-G-0936	950×950	39,000	51,000
		M2-G-1036	1000×1000	40,900	56,100
		M2-G-1136	1100×1100	57,600	77,000
		M2-G-1236	1200×1200	65,000	109,900

階段

手摺

カウンター

化粧貼り特注造作部材

化粧貼り玄関框・巾木

ステージ・框

フリー板

ご案内

部材名称	厚み	品番	寸法 (m/m) 長さ×巾	無塗装品 (円)	塗装品 (円)
3段廻り	30mm	M3-G-0930	950×950	31,000	44,000
		M3-G-1030	1000×1000	33,300	48,000
		M3-G-1130	1100×1100	45,500	63,100
	36mm	M3-G-0936	950×950	39,100	51,000
		M3-G-1036	1000×1000	40,600	56,100
		M3-G-1136	1100×1100	57,600	77,000
		M3-G-1236	1200×1200	65,500	101,200
4段廻り バリアフリー 変形	30mm	M4-G-2030	2000×1000	80,000	109,600
	36mm	M4-G-2036	2000×1000	100,000	127,200
5段廻り バリアフリー 均等	30mm	M5-G-2030	2000×1000	80,000	109,600
	36mm	M5-G-2036	2000×1000	100,000	127,200
上 框	30mm	A-G-0930	900×110	2,400	3,700
		A-G-1030	1000×110	2,800	4,100
		A-G-1130	1100×110	3,100	4,700
	36mm	A-G-0936	900×110	3,000	4,400
		A-G-1036	1000×110	3,300	4,700
		A-G-1136	1100×110	3,900	5,300
けこみ板 積層突板貼	5.8mm	K-G-095	900×225	1,700	2,200
		K-G-125	1200×225	2,400	3,000
		K-G-155	1500×225	3,000	3,800
		K-G-185	1800×225	3,400	4,500
		K-G-365	1820×910	21,500	34,000
	12mm	K-G-092	900×225	3,000	4,000
		K-G-122	1200×225	4,100	5,400
		K-G-152	1500×225	5,700	7,100
巾 木	9mm	H-G-1269	1200×60	1,100	2,600
		H-G-2469	2400×60	2,400	5,400
	30mm	H-G-1263	1200×60	1,700	3,500
		H-G-2463	2400×60	3,900	7,600
けこみ 見切縁	30mm	MG-3031	1000×30	2,600	3,500

※上記以外の寸法に関しては各営業担当にお問い合わせください。

※廻り踏み板につきましては、右、左(廻りの向き)を品番の前に記入してください。

※品番にてご注文お願い致します。塗装品または無塗装品のご指示をお願い致します。受注生産も承りますので、お気軽に営業担当にご相談ください。

※スリップレス塗装は塗装代割増となります。

部材名称	厚み	品番	寸法 (m/m)	無塗装品 (円)	塗装品 (円)
手摺・丸棒	-	MG-354	4000×35φ	7,600	13,000

●長さが4000mmを越える商品につきましては、運送上各運送会社支店止めとなる可能性がありますので各営業担当へご相談ください。

スリップレス塗装

踏板の表面塗装を工夫して、従来よりすべりにくさを向上させました。

スリップレス
塗装

ビーズ (軟質ウレタン樹脂)

塗膜

基材

塗料に塗膜よりも大きなビーズが含まれているため、表面がすべりにくくなっています。

※ビーズ表面も塗料でコーティングされています。

階段部材 タモ積層材 (広葉樹)

品番にて発注お願い致します
 塗装品または無塗装品のご指示をお願い致します
 ⊕は受注生産です
 自然塗装は別途見積りになります
 オープンの場合は割増になります



踏板スリップレス塗装対応【オプション】

部材名称	厚み	品番	寸法 (m/m) 長さ×巾	無塗装品 (円)	塗装品 (円)	
側板	30mm	G-T-2030	2000×240	19,800	25,800	
		G-T-3330	3300×240	32,700	42,500	
		G-T-4030	4000×240	45,000	57,000	
		G-T-4530	4500×240	51,000	66,800	
廻側板	30mm	MG-T-2430	2400×330	35,000	44,300	
		MG-T-3030	3000×360	46,000	58,500	
桁	70mm	SG-T-3370	3300×240	81,000	105,400	
		SG-T-4570	4500×240	129,000	166,000	
踏板	30mm	D-T-0830	800×240	8,000	10,400	
		D-T-0930	900×240	9,000	11,700	
		D-T-1030	1000×240	9,800	13,500	
	36mm	D-T-0836	800×240	9,600	12,800	
		D-T-0936	900×240	10,800	13,700	
		D-T-1036	1000×240	12,000	15,100	
		D-T-1136	1100×240	13,500	16,700	
	30mm	D-T-08530	800×257.5	8,600	11,200	
		D-T-09530	900×257.5	9,700	12,600	
		D-T-10530	1000×257.5	10,800	15,000	
	36mm	D-T-08536	800×257.5	10,800	13,000	
		D-T-09536	900×257.5	12,000	14,600	
		D-T-10536	1000×257.5	13,000	16,300	
		D-T-11536	1100×257.5	15,000	17,900	
	オープン用踏板	36mm	OD-T-0936	900×240	11,300	15,800
			OD-T-1036	1000×240	12,500	17,600
OD-T-10536			1000×257.5	13,300	18,800	
OD-T-11536			1100×257.5	15,200	20,600	
踊場	30mm	M1-T-0930	950×950	45,000	55,500	
		M1-T-1030	1000×1000	48,000	61,200	
		M1-T-1130	1100×1100	59,000	74,500	
	36mm	M1-T-0936	950×950	57,000	70,000	
		M1-T-1036	1000×1000	61,000	76,000	
		M1-T-1136	1100×1100	73,000	88,000	
2段廻り	30mm	M2-T-0930	950×950	55,000	71,600	
		M2-T-1030	1000×1000	57,000	77,900	
		M2-T-1130	1100×1100	75,000	97,000	
	36mm	M2-T-0936	950×950	70,000	90,000	
		M2-T-1036	1000×1000	75,000	96,000	
		M2-T-1136	1100×1100	90,000	123,000	

部材名称	厚み	品番	寸法 (m/m) 長さ×巾	無塗装品 (円)	塗装品 (円)	
3段廻り	30mm	M3-T-0930	950×950	55,000	71,600	
		M3-T-1030	1000×1000	57,000	77,900	
		M3-T-1130	1100×1100	75,000	97,000	
	36mm	M3-T-0936	950×950	70,000	90,000	
		M3-T-1036	1000×1000	75,000	96,000	
		M3-T-1136	1100×1100	90,000	123,000	
4段廻り バリアフリー 変形	30mm	M4-T-2030	ⓐ	2000×1000	143,000	180,000
	36mm	M4-T-2036	ⓐ	2000×1000	170,000	225,000
5段廻り バリアフリー 均等	30mm	M5-T-2030	ⓐ	2000×1000	143,000	180,000
	36mm	M5-T-2036	ⓐ	2000×1000	170,000	225,000
上 框	30mm	A-T-0930	900×110	4,300	5,600	
		A-T-1030	1000×110	4,800	6,400	
		A-T-1130	1100×110	5,700	6,900	
	36mm	A-T-0936	900×110	5,200	6,700	
		A-T-1036	1000×110	5,800	7,300	
		A-T-1136	1100×110	6,600	8,300	
けこみ板 積層突板貼	5.8mm	K-T-095	900×225	1,800	2,400	
		K-T-125	1200×225	2,500	3,400	
		K-T-155	1500×225	3,400	4,300	
		K-T-185	1800×225	3,900	5,300	
		K-T-365	1820×910	25,000	38,500	
	12mm	K-T-092	900×225	3,200	4,600	
		K-T-122	1200×225	4,200	5,600	
		K-T-152	1500×225	6,200	7,400	
巾 木	9mm	H-T-1269	1200×60	1,800	3,400	
		H-T-2469	2400×60	3,800	7,100	
	30mm	H-T-1263	1200×60	2,800	5,100	
		H-T-2463	2400×60	6,400	11,000	
けこみ 見切縁	30mm	MT-3031	1000×30	3,800	5,400	

※上記以外の寸法に関しては各営業担当にお問い合わせください。

※廻り踏み板につきましては、右、左(廻りの向き)を品番の前に記入してください。

※品番にてご注文お願い致します。塗装品または無塗装品のご指示をお願い致します。受注生産も承りますので、お気軽に営業担当にご相談ください。

※スリップレス塗装は塗装代割増しとなります。

部材名称	厚み	品番	寸法 (m/m)	無塗装品 (円)	塗装品 (円)
手摺・丸棒	-	MT-354	4000×35φ	10,000	15,000

●長さが4000mmを越える商品につきましては、運送上各運送会社支店止めとなる可能性がありますので各営業担当へご相談ください。

スリップレス塗装

スリップレス
塗装

踏板の表面塗装を工夫して、従来よりすべりにくさを向上させました。

ビーズ (軟質ウレタン樹脂)



塗料に塗膜よりも大きなビーズが含まれているため、表面がすべりにくくなっています。

※ビーズ表面も塗料でコーティングされています。

階段部材 ナラ積層材 (広葉樹)

品番にて発注お願い致します
 塗装品または無塗装品のご指示をお願い致します
 ⊕は受注生産です
 自然塗装は別途見積りになります
 オープンの場合は割増になります



踏板スリップレス塗装対応【オプション】

部材名称	厚み	品番	寸法 (m/m) 長さ×巾	無塗装品 (円)	塗装品 (円)
側板	30mm	G-N-2030	2000×240	24,500	31,500
		G-N-3330	3300×240	41,000	52,500
		G-N-4030	4000×240	53,000	68,000
		G-N-4530	4500×240	64,000	81,000
廻側板	30mm	MG-N-2430	2400×330	43,000	53,000
		MG-N-3030	3000×360	57,000	72,000
桁	70mm	SG-N-3370	3300×240	100,000	125,000
		SG-N-4570	4500×240	178,000	225,000
踏板	30mm	D-N-0830	800×240	9,500	12,500
		D-N-0930	900×240	10,800	14,000
		D-N-1030	1000×240	12,000	15,600
	36mm	D-N-0836	800×240	11,500	14,500
		D-N-0936	900×240	13,000	16,800
		D-N-1036	1000×240	14,300	18,900
	30mm	D-N-08530	800×257.5	10,300	13,800
		D-N-09530	900×257.5	11,700	15,300
		D-N-10530	1000×257.5	13,000	17,000
	36mm	D-N-08536	800×257.5	12,400	16,300
		D-N-09536	900×257.5	13,900	18,300
		D-N-10536	1000×257.5	15,500	20,300
踊場	30mm	M1-N-1030	1000×1000	59,000	76,000
		M1-N-1130	1100×1100	78,000	97,000
	36mm	M1-N-1036	1000×1000	71,000	91,500
		M1-N-1136	1100×1100	93,000	117,500
2段廻り	30mm	M2-N-1030	1000×1000	75,000	96,000
		M2-N-1130	1100×1100	99,000	128,000
	36mm	M2-N-1036	1000×1000	90,000	115,000
		M2-N-1136	1100×1100	118,000	153,000
3段廻り	30mm	M3-N-1030	1000×1000	75,000	96,000
		M3-N-1130	1100×1100	99,000	128,000
	36mm	M3-N-1036	1000×1000	90,000	115,000
		M3-N-1136	1100×1100	118,000	153,000

スリップレス塗装

踏板の表面塗装を工夫して、従来よりすべりにくさを向上させました。

スリップレス塗装

ビーズ (軟質ウレタン樹脂)

塗膜

基材

塗料に塗膜よりも大きなビーズが含まれているため、表面がすべりにくくなっています。

※ビーズ表面も塗料でコーティングされています。

部材名称	厚み	品番	寸法 (m/m) 長さ×巾	無塗装品 (円)	塗装品 (円)
4段廻り バリアフリー 変形	30mm	M4-N-2030 ㊟	2000×1000	166,800	215,000
	36mm	M4-N-2036 ㊟	2000×1000	200,600	265,000
5段廻り バリアフリー 均等	30mm	M5-N-2030 ㊟	2000×1000	168,800	215,000
	36mm	M5-N-2036 ㊟	2000×1000	200,600	265,000
上 框	30mm	A-N-0930	900×110	4,900	6,600
		A-N-1030	1000×110	5,500	7,400
		A-N-1130	1100×110	6,100	8,200
	36mm	A-N-0936	900×110	6,000	7,900
		A-N-1036	1000×110	6,700	8,800
		A-N-1136	1100×110	7,200	9,700
けこみ板 積層突板貼	5.8mm	K-N-095	900×225	2,000	2,600
		K-N-125	1200×225	2,700	3,500
		K-N-155	1500×225	3,700	4,700
		K-N-185	1800×225	4,500	6,100
巾 木	9mm	H-N-1269	1200×60	2,100	3,400
		H-N-2469	2400×60	4,200	6,800
	30mm	H-N-1263	1200×60	3,400	4,900
		H-N-2463	2400×60	6,800	9,700
けこみ 見切縁	30mm	MN-3031	1000×30	4,200	6,000

※上記以外の寸法に関しては各営業担当にお問い合わせください。

※廻り踏み板につきましては、右、左(廻りの向き)を品番の前に記入してください。

※品番にてご注文お願い致します。塗装品または無塗装品のご指示をお願い致します。受注生産も承りますので、お気軽に営業担当にご相談ください。

※スリップレス塗装は塗装代割増となります。

部材名称	厚み	品番	寸法 (m/m)	無塗装品 (円)	塗装品 (円)
手摺・丸棒	-	MN-354	4000×35φ	12,000	17,500

●長さが4000mmを越える商品につきましては、運送上各運送会社支店止めとなる可能性がありますので各営業担当へご相談ください。



階段部材 ウォールナット積層材 (広葉樹)

受注生産

品番にて発注お願い致します
 塗装品または無塗装品のご指示をお願い致します
 オープンの場合は割増になります
 自然塗装は別途見積りになります

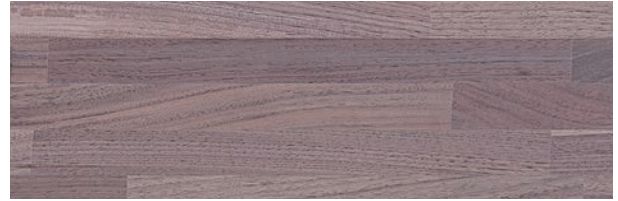

※厚み、小口、裏面に多少の白太が入ります
 ※両面ムジ、全面ムジが必要な場合は別途お見積りさせていただきます

踏板スリップレス塗装対応【オプション】

部材名称	厚み	品番	寸法 (m/m) 長さ×巾	無塗装品 (円)	塗装品 (円)
側板	30mm	G-W-2030	2000×240	54,000	62,100
		G-W-3330	3300×240	89,500	103,000
		G-W-4030	4000×240	108,000	124,200
		G-W-4530	4500×240	130,000	149,500
廻側板	30mm	MG-W-2430	2400×330	89,300	102,700
		MG-W-3030	3000×360	121,500	140,000
桁	70mm	SG-W-3370	3300×240	364,000	429,600
		SG-W-4570	4500×240	516,000	608,900
踏板	30mm	D-W-0830	800×240	21,600	24,900
		D-W-0930	900×240	24,300	28,000
		D-W-1030	1000×240	27,000	31,100
	36mm	D-W-0836	800×240	27,000	31,100
		D-W-0936	900×240	30,400	35,000
		D-W-1036	1000×240	33,800	38,900
	30mm	D-W-08530	800×257.5	23,200	26,700
		D-W-09530	900×257.5	26,100	30,100
		D-W-10530	1000×257.5	29,000	33,400
	36mm	D-W-08536	800×257.5	28,600	32,900
		D-W-09536	900×257.5	32,200	37,100
		D-W-10536	1000×257.5	35,700	41,100
踊場	30mm	M1-W-1030	1000×1000	117,500	135,200
		M1-W-1130	1100×1100	145,000	166,800
	36mm	M1-W-1036	1000×1000	145,000	166,800
		M1-W-1136	1100×1100	177,000	203,600
2段廻り	30mm	M2-W-1030	1000×1000	177,500	204,200
		M2-W-1130	1100×1100	208,000	239,200
	36mm	M2-W-1036	1000×1000	207,000	238,100
		M2-W-1136	1100×1100	253,000	291,000
3段廻り	30mm	M3-W-1030	1000×1000	177,500	204,200
		M3-W-1130	1100×1100	208,000	239,200
	36mm	M3-W-1036	1000×1000	207,000	238,100
		M3-W-1136	1100×1100	253,000	291,000

スリップレス塗装

踏板の表面塗装を工夫して、従来よりすべりにくさを向上させました。

塗料に塗膜よりも大きなビーズが含まれているため、表面がすべりにくくなっています。

※ビーズ表面も塗料でコーティングされています。

部材名称	厚み	品番	寸法 (m/m) 長さ×巾	無塗装品 (円)	塗装品 (円)
4段廻り バリアフリー 変形	30mm	M4-W-2030	2000×1000	375,000	431,000
	36mm	M4-W-2036	2000×1000	410,000	471,500
5段廻り バリアフリー 均等	30mm	M5-W-2030	2000×1000	395,000	454,300
	36mm	M5-W-2036	2000×1000	430,000	494,500
上 框	30mm	A-W-0930	900×110	11,200	12,900
		A-W-1030	1000×110	12,500	14,400
		A-W-1130	1100×110	13,700	15,800
	36mm	A-W-0936	900×110	13,500	15,600
		A-W-1036	1000×110	15,000	17,300
		A-W-1136	1100×110	16,500	19,000
けこみ板	12mm 積層	K-W-092	900×225	19,000	21,900
		K-W-122	1200×225	25,600	29,500
		K-W-152	1500×225	32,000	36,800
		K-W-182	1800×225	38,500	44,300
巾 木	9mm	H-W-1269	1200×60	5,200	6,000
		H-W-2469	2400×60	10,500	12,100
	30mm	H-W-1263	1200×60	8,200	9,500
		H-W-2463	2400×60	16,500	19,000
けこみ 見切縁	30mm	MW-3031	1000×30	6,600	7,600

※上記以外の寸法に関しては各営業担当にお問い合わせください。

※廻り踏み板につきましては、右、左(廻りの向き)を品番の前に記入してください。

※品番にてご注文お願い致します。塗装品または無塗装品のご指示をお願い致します。受注生産も承りますので、お気軽に営業担当にご相談ください。

※スリップレス塗装は塗装代割増しとなります。

部材名称	厚み	品番	寸法 (m/m)	無塗装品 (円)	塗装品 (円)
手摺・丸棒	-	MW-354	4000×35φ	60,000	69,000

●長さが4000mmを越える商品につきましては、運送上各運送会社支店止めとなる可能性がありますので各営業担当へご相談ください。



階段部材 カバ積層材 (広葉樹)

品番にて発注お願い致します
 塗装品または無塗装品のご指示をお願い致します
 ⊕は受注生産です
 自然塗装は別途見積りになります
 オープンの場合は割増になります



踏板スリップレス塗装対応【オプション】

部材名称	厚み	品番	寸法 (m/m) 長さ×巾	無塗装品 (円)	塗装品 (円)
側板	30mm	G-S-2030	2000×240	23,000	30,000
		G-S-3330	3300×240	37,500	50,000
		G-S-4030	4000×240	50,000	65,000
		G-S-4530 ⊕	4500×240	62,000	80,000
廻側板	30mm	MG-S-2430	2400×330	40,000	52,000
		MG-S-3030	3000×360	54,600	71,000
桁	70mm	SG-S-3370 ⊕	3300×240	129,500	155,000
		SG-S-4570 ⊕	4500×240	189,000	225,000
踏板	30mm	D-S-0830	800×240	9,000	11,800
		D-S-0930	900×240	10,200	13,200
		D-S-1030	1000×240	11,400	14,900
	36mm	D-S-0836	800×240	11,200	14,300
		D-S-0936	900×240	12,500	16,000
		D-S-1036	1000×240	13,900	17,800
	30mm	D-S-08530	800×257.5	10,000	13,000
		D-S-09530	900×257.5	11,200	14,800
		D-S-10530	1000×257.5	12,500	16,500
	36mm	D-S-08536	800×257.5	12,000	16,200
		D-S-09536	900×257.5	13,500	18,300
		D-S-10536	1000×257.5	15,000	20,300
踊場	30mm	M1-S-1030	1000×1000	57,000	74,000
		M1-S-1130	1100×1100	69,000	89,500
	36mm	M1-S-1036	1000×1000	68,500	89,500
		M1-S-1136	1100×1100	83,000	110,000
2段廻り	30mm	M2-S-1030 ⊕	1000×1000	69,000	90,000
		M2-S-1130 ⊕	1100×1100	85,000	110,000
	36mm	M2-S-1036 ⊕	1000×1000	84,000	109,000
		M2-S-1136 ⊕	1100×1100	108,000	133,000
3段廻り	30mm	M3-S-1030 ⊕	1000×1000	69,000	90,000
		M3-S-1130 ⊕	1100×1100	85,000	110,000
	36mm	M3-S-1036 ⊕	1000×1000	84,000	109,000
		M3-S-1136 ⊕	1100×1100	108,000	133,000

スリップレス塗装

踏板的表面塗装を工夫して、従来よりすべりにくさを向上させました。

塗料に塗膜よりも大きなビーズが含まれているため、表面がすべりにくくなっています。

※ビーズ表面も塗料でコーティングされています。

部材名称	厚み	品番	寸法 (m/m) 長さ×巾	無塗装品 (円)	塗装品 (円)
4段廻り バリアフリー 変形	30mm	M4S-2030 ㊟	2000×1000	166,000	210,000
	36mm	M4-S-2036 ㊟	2000×1000	197,800	259,000
5段廻り バリアフリー 均等	30mm	M5-S-2030 ㊟	2000×1000	169,700	210,700
	36mm	M5-S-2036 ㊟	2000×1000	237,100	294,700
上 框	30mm	A-S-0930	900×110	4,800	6,300
		A-S-1030	1000×110	5,400	7,300
		A-S-1130	1100×110	5,900	8,000
	36mm	A-S-0936	900×110	5,700	7,600
		A-S-1036	1000×110	6,300	8,000
		A-S-1136	1100×110	7,000	9,300
けこみ板 積層突板貼	5.8mm	K-S-095	900×225	2,200	2,800
		K-S-125	1200×225	2,900	3,500
		K-S-155	1500×225	3,800	4,800
		K-S-185	1800×225	5,200	7,200
巾 木	9mm	H-S-1269	1200×60	2,100	3,400
		H-S-2469	2400×60	4,200	6,800
	30mm	H-S-1263	1200×60	3,200	4,900
		H-S-2463	2400×60	6,500	9,800
けこみ 見切縁	30mm	MS-3031	1000×30	4,200	6,000

※上記以外の寸法に関しては各営業担当にお問い合わせください。

※廻り踏み板につきましては、右、左(廻りの向き)を品番の前に記入してください。

※品番にてご注文お願い致します。塗装品または無塗装品のご指示をお願い致します。受注生産も承りますので、お気軽に営業担当にご相談ください。

※スリップレス塗装は塗装代割増となります。

部材名称	厚み	品番	寸法 (m/m)	無塗装品 (円)	塗装品 (円)
手摺・丸棒	-	MS-354	4000×35φ	30,800	40,100

●長さが4000mmを越える商品につきましては、運送上各運送会社支店止めとなる可能性がありますので各営業担当へご相談ください。



階段部材 ハード・メープル積層材 (広葉樹)

受注生産

品番にて発注お願い致します
塗装品または無塗装品のご指示をお願い致します
オープンの場合は割増になります
自然塗装は別途見積りになります



踏板スリップレス塗装対応【オプション】

部材名称	厚み	品番	寸法 (m/m) 長さ×巾	無塗装品 (円)	塗装品 (円)
側板	30mm	G-M-2030	2000×240	40,500	47,300
		G-M-3330	3300×240	66,900	78,100
		G-M-4030	4000×240	81,000	94,500
		G-M-4530	4500×240	91,200	106,400
廻側板	30mm	MG-M-2430	2400×330	66,900	77,700
		MG-M-3030	3000×360	91,200	105,900
桁	70mm	SG-M-3370	3300×240	239,100	260,900
		SG-M-4570	4500×240	326,100	355,800
踏板	30mm	D-M-0830	800×240	16,200	18,900
		D-M-0930	900×240	18,300	21,400
		D-M-1030	1000×240	20,300	23,700
	36mm	D-M-0836	800×240	19,500	22,300
		D-M-0936	900×240	21,900	25,100
		D-M-1036	1000×240	24,300	27,800
	30mm	D-M-08530	800×257.5	17,400	20,300
		D-M-09530	900×257.5	19,600	22,900
		D-M-10530	1000×257.5	21,800	25,400
	36mm	D-M-08536	800×257.5	20,900	23,900
		D-M-09536	900×257.5	23,500	26,900
		D-M-10536	1000×257.5	26,100	29,800
踊場	30mm	M1-M-1030	1000×1000	89,100	102,000
		M1-M-1130	1100×1100	107,800	123,400
	36mm	M1-M-1036	1000×1000	106,900	119,900
		M1-M-1136	1100×1100	129,400	145,100
2段廻り	30mm	M2-M-1030	1000×1000	143,200	180,600
		M2-M-1130	1100×1100	166,200	209,700
	36mm	M2-M-1036	1000×1000	165,400	208,600
		M2-M-1136	1100×1100	193,100	243,400
3段廻り	30mm	M3-M-1030	1000×1000	131,300	165,600
		M3-M-1130	1100×1100	150,800	190,200
	36mm	M3-M-1036	1000×1000	151,300	190,800
		M3-M-1136	1100×1100	174,800	220,300

スリップレス
塗装

スリップレス塗装

踏板の表面塗装を工夫して、従来よりすべりにくさを向上させました。

ビーズ (軟質ウレタン樹脂)

塗膜

基材

塗料に塗膜よりも大きなビーズが含まれているため、表面がすべりにくくなっています。

※ビーズ表面も塗料でコーティングされています。

部材名称	厚み	品番	寸法 (m/m) 長さ×巾	無塗装品 (円)	塗装品 (円)
4段廻り バリアフリー 変形	30mm	M4-M-2030	2000×1000	276,000	330,200
	36mm	M4-M-2036	2000×1000	327,800	393,500
5段廻り バリアフリー 均等	30mm	M5-M-2030	2000×1000	280,600	337,100
	36mm	M5-M-2036	2000×1000	389,900	469,200
上 框	30mm	A-M-0930	900×110	8,400	10,000
		A-M-1030	1000×110	9,300	11,100
		A-M-1130	1100×110	10,300	12,300
	36mm	A-M-0936	900×110	10,100	11,800
		A-M-1036	1000×110	11,200	13,100
		A-M-1136	1100×110	12,300	14,400
けこみ板	12mm 積層	K-M-092	900×225	6,900	11,500
		K-M-122	1200×225	9,200	15,300
		K-M-152	1500×225	11,400	19,000
		K-M-182	1800×225	13,700	22,800
巾 木	9mm	H-M-1269	1200×60	3,100	4,600
		H-M-2469	2400×60	6,100	9,200
	30mm	H-M-1263	1200×60	6,100	8,400
		H-M-2463	2400×60	12,200	16,800
けこみ 見切縁	30mm	MM-3031	1000×30	5,000	7,000

※上記以外の寸法に関しては各営業担当にお問い合わせください。

※廻り踏み板につきましては、右、左(廻りの向き)を品番の前に記入してください。

※品番にてご注文お願い致します。塗装品または無塗装品のご指示をお願い致します。受注生産も承りますので、お気軽に営業担当にご相談ください。

※スリップレス塗装は塗装代割増となります。

部材名称	厚み	品番	寸法 (m/m)	無塗装品 (円)	塗装品 (円)
手摺・丸棒	-	MM-354	4000×35φ	37,000	48,100

●長さが4000mmを越える商品につきましては、運送上各運送会社支店止めとなる可能性がありますので各営業担当へご相談ください。



階段部材 赤松積層材 (針葉樹)

品番にて発注お願い致します
 塗装品または無塗装品のご指示をお願い致します
 ⊕は受注生産です
 自然塗装は別途見積りになります
 オープンの場合は割増になります



踏板スリップレス塗装対応【オプション】

部材名称	厚み	品番	寸法 (m/m) 長さ×巾	無塗装品 (円)	クリア塗装品 (円)
側板	30mm	G-P-2030	2000×240	13,000	16,200
		G-P-3330	3300×240	21,400	26,700
		G-P-4030	4000×240	27,200	34,000
		G-P-4530 ⊕	4500×240	33,500	41,900
廻側板	30mm	MG-P-2430	2400×330	21,800	29,900
		MG-P-3030	3000×360	29,700	40,700
桁	70mm	SG-P-3370 ⊕	3300×240	53,400	66,700
		SG-P-4570 ⊕	4500×240	89,800	112,300
踏 板	30mm	D-P-0830	800×240	5,200	6,500
		D-P-0930	900×240	5,800	7,300
		D-P-1030	1000×240	6,800	8,500
	36mm	D-P-0836	800×240	6,200	7,800
		D-P-0936	900×240	7,000	8,700
		D-P-1036	1000×240	7,800	9,700
		D-P-1136	1100×240	8,700	11,600
	30mm	D-P-08530	800×257.5	5,700	7,900
		D-P-09530	900×257.5	6,400	8,900
		D-P-10530	1000×257.5	7,100	9,800
	36mm	D-P-08536	800×257.5	7,000	9,300
		D-P-09536	900×257.5	7,900	10,400
		D-P-10536	1000×257.5	8,800	11,600
D-P-11536		1100×257.5	9,700	12,800	
オープン用踏板	36mm	OD-P-0936	900×240	7,900	12,500
		OD-P-1036	1000×240	8,900	14,000
		OD-P-10536	1000×257.5	9,600	15,000
		OD-P-11536	1100×257.5	10,500	16,400
踊 場	30mm	M1-P-0930	950×950	28,600	37,400
		M1-P-1030	1000×1000	31,700	41,400
		M1-P-1130	1100×1100	40,900	52,600
	36mm	M1-P-0936	950×950	38,700	48,000
		M1-P-1036	1000×1000	42,900	53,100
		M1-P-1136	1100×1100	54,900	68,100
2段廻り	30mm	M2-P-1030	1000×1000	52,500	67,700
		M2-P-1130	1100×1100	71,000	91,500
	36mm	M2-P-1036	1000×1000	63,800	82,300
		M2-P-1136	1100×1100	89,200	115,000
3段廻り	30mm	M3-P-1030	1000×1000	52,500	67,700
		M3-P-1130	1100×1100	71,000	91,500
	36mm	M3-P-1036	1000×1000	63,800	82,300
		M3-P-1136	1100×1100	89,200	115,000

部材名称	厚み	品番	寸法 (m/m) 長さ×巾	無塗装品 (円)	クリア塗装品 (円)
4段廻り バリアフリー 変形	30mm	M4-P-2030 (受)	2000×1000	128,200	160,300
	36mm	M4-P-2036 (受)	2000×1000	153,900	192,400
5段廻り バリアフリー 均等	30mm	M5-P-2030 (受)	2000×1000	128,200	160,300
	36mm	M5-P-2036 (受)	2000×1000	153,900	192,400
上 框	30mm	A-P-0930	900×110	3,000	4,200
		A-P-1030	1000×110	3,300	4,700
		A-P-1130	1100×110	3,700	5,200
	36mm	A-P-0936	900×110	3,600	4,900
		A-P-1036	1000×110	4,000	5,400
		A-P-1136	1100×110	4,400	6,000
けこみ板 積層突板貼	5.8mm	K-P-095	900×225	2,000	2,600
		K-P-125	1200×225	2,600	3,700
		K-P-155	1500×225	3,700	4,700
		K-P-185	1800×225	4,500	6,200
巾 木	9mm	H-P-1269	1200×60	1,700	3,300
		H-P-2469	2400×60	3,400	6,500
	30mm	H-P-1263	1200×60	2,000	4,000
		H-P-2463	2400×60	4,000	8,000
けこみ 見切縁	30mm	MP-3031	1000×30	3,200	4,800

※上記以外の寸法に関しては各営業担当にお問い合わせください。

※廻り踏み板につきましては、右、左(廻りの向き)を品番の前に記入してください。

※品番にてご注文お願い致します。塗装品または無塗装品のご指示をお願い致します。受注生産も承りますので、お気軽に営業担当にご相談ください。

※スリップレス塗装は塗装代割増となります。

部材名称	厚み	品番	寸法 (m/m)	無塗装品 (円)	クリア塗装品 (円)
手摺・丸棒	-	MP-354	4000×35φ	29,000	37,700

●長さが4000mmを超える商品につきましては、運送上各運送会社支店止めとなる可能性がありますので各営業担当へご相談ください。

スリップレス塗装

スリップレス
塗装

踏板の表面塗装を工夫して、従来よりすべりにくさを向上させました。

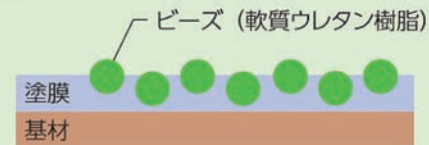

塗料に塗膜よりも大きなビーズが含まれているため、表面がすべりにくなっています。

※ビーズ表面も塗料でコーティングされています。

階段部材 メルクシパイン積層材 (針葉樹)

受注生産

品番にて発注お願い致します
 塗装品または無塗装品のご指示をお願い致します
 オープンの場合は割増になります
 自然塗装は別途見積りになります



踏板スリップレス塗装対応【オプション】

部材名称	厚み	品番	寸法 (m/m) 長さ×巾	無塗装品 (円)	クリア塗装品 (円)
側板	30mm	G-MR-2030	2000×240	13,000	16,200
		G-MR-3330	3300×240	21,400	26,700
		G-MR-4030	4000×240	25,900	32,400
		G-MR-4530	4500×240	34,400	43,000
廻側板	30mm	MG-MR-2430	2400×330	21,800	29,900
		MG-MR-3030	3000×360	29,700	40,700
桁	70mm	SG-MR-3370	3300×240	63,400	80,500
		SG-MR-4570	4500×240	97,200	116,700
踏板	30mm	D-MR-0830	800×240	5,200	6,500
		D-MR-0930	900×240	5,800	7,300
		D-MR-1030	1000×240	6,600	9,200
	36mm	D-MR-0836	800×240	6,300	8,400
		D-MR-0936	900×240	7,000	8,700
		D-MR-1036	1000×240	7,800	9,700
	30mm	D-MR-08530	800×257.5	5,700	7,900
		D-MR-09530	900×257.5	6,400	8,900
		D-MR-10530	1000×257.5	7,100	9,800
	36mm	D-MR-08536	800×257.5	7,100	9,400
		D-MR-09536	900×257.5	7,900	10,400
		D-MR-10536	1000×257.5	8,700	11,500
踊場	30mm	M1-MR-1030	1000×1000	31,700	41,400
	36mm	M1-MR-1036	1000×1000	42,900	53,100
2段廻り	30mm	M2-MR-1030	1000×1000	54,400	67,800
	36mm	M2-MR-1036	1000×1000	65,200	81,400
3段廻り	30mm	M3-MR-1030	1000×1000	54,400	67,800
	36mm	M3-MR-1036	1000×1000	65,200	81,400

スリップレス
塗装

スリップレス塗装

踏板の表面塗装を工夫して、従来よりすべりにくさを向上させました。

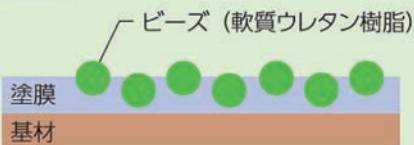

※ビーズ表面も塗料でコーティングされています。

塗料に塗膜よりも大きなビーズが含まれているため、表面がすべりにくくなっています。

部材名称	厚み	品番	寸法 (m/m) 長さ×巾	無塗装品 (円)	クリア塗装品 (円)
4段廻り バリアフリー 変形	30mm	M4-MR-2030	2000×1000	125,800	157,300
	36mm	M4-MR-2036	2000×1000	152,800	191,000
5段廻り バリアフリー 均等	30mm	M5-MR-2030	2000×1000	125,800	157,300
	36mm	M5-MR-2036	2000×1000	152,800	191,000
上 框	30mm	A-MR-0930	900×110	3,000	4,200
		A-MR-1030	1000×110	3,300	4,700
		A-MR-1130	1100×110	3,700	5,200
	36mm	A-MR-0936	900×110	3,700	5,000
		A-MR-1036	1000×110	4,200	5,600
		A-MR-1136	1100×110	4,400	6,000
けこみ板 積層突板貼	5.8mm	K-MR-095	900×225	2,200	2,800
		K-MR-125	1200×225	2,800	3,900
		K-MR-155	1500×225	3,800	4,800
		K-MR-185	1800×225	4,800	6,200
巾 木	9mm	H-MR-1269	1200×60	1,700	3,300
		H-MR-2469	2400×60	3,400	6,500
	30mm	H-MR-1263	1200×60	2,200	4,200
		H-MR-2463	2400×60	4,400	8,400
けこみ 見切縁	30mm	MMR-3031	1000×30	3,200	4,800

※上記以外の寸法に関しては各営業担当にお問い合わせください。

※廻り踏み板につきましては、右、左(廻りの向き)を品番の前に記入してください。

※品番にてご注文お願い致します。塗装品または無塗装品のご指示をお願い致します。受注生産も承りますので、お気軽に営業担当にご相談ください。

※スリップレス塗装は塗装代割増となります。

部材名称	厚み	品番	寸法 (m/m)	無塗装品 (円)	クリア塗装品 (円)
手摺・丸棒	-	MMR-354	4000×35φ	29,000	37,700

●長さが4000mmを越える商品につきましては、運送上各運送会社支店止めとなる可能性がありますので各営業担当へご相談ください。



階段部材 ラジアータパイン積層材 (針葉樹)



品番にて発注お願い致します
 塗装品または無塗装品のご指示をお願い致します
 ⊕は受注生産です
 自然塗装は別途見積りになります
 オープンの場合は割増になります

踏板スリップレス塗装対応【オプション】

部材名称	厚み	品番	寸法 (m/m) 長さ×巾	無塗装品 (円)	クリア塗装品 (円)
側板	30mm	G-R-2030	2000×240	13,000	16,200
		G-R-3330	3300×240	21,400	26,700
		G-R-4030	4000×240	25,900	32,400
		G-R-4530	4500×240	34,400	43,000
廻側板	30mm	MG-R-2430	2400×330	21,800	29,900
		MG-R-3030	3000×360	29,700	40,700
桁	70mm	SG-R-3370	3300×240	63,400	80,500
		SG-R-4570	4500×240	97,200	116,700
踏板	30mm	D-R-0830	800×240	5,200	6,500
		D-R-0930	900×240	5,800	7,300
		D-R-1030	1000×240	6,600	9,200
	36mm	D-R-0836	800×240	6,300	8,400
		D-R-0936	900×240	7,000	8,700
		D-R-1036	1000×240	7,800	9,700
	30mm	D-R-08530	800×257.5	5,700	7,900
		D-R-09530	900×257.5	6,400	8,900
		D-R-10530	1000×257.5	7,100	9,800
	36mm	D-R-08536	800×257.5	7,100	9,400
		D-R-09536	900×257.5	7,900	10,400
		D-R-10536	1000×257.5	8,700	11,500
踊場	30mm	M1-R-1030	1000×1000	31,700	41,400
	36mm	M1-R-1036	1000×1000	42,900	53,100
2段廻り	30mm	M2-R-1030 ⊕	1000×1000	56,100	70,000
	36mm	M2-R-1036 ⊕	1000×1000	67,200	84,000
3段廻り	30mm	M3-R-1030 ⊕	1000×1000	56,100	70,000
	36mm	M3-R-1036 ⊕	1000×1000	67,200	84,000

スリップレス塗装

踏板の表面塗装を工夫して、従来よりすべりにくさを向上させました。

塗料に塗膜よりも大きなビーズが含まれているため、表面がすべりにくくなっています。

※ビーズ表面も塗料でコーティングされています。

部材名称	厚み	品番	寸法 (m/m) 長さ×巾	無塗装品 (円)	クリア塗装品 (円)
4段廻り バリアフリー 変形	30mm	M4-R-2030 ㊟	2000×1000	128,200	160,300
	36mm	M4-R-2036 ㊟	2000×1000	153,900	192,400
5段廻り バリアフリー 均等	30mm	M5-R-2030 ㊟	2000×1000	128,200	160,300
	36mm	M5-R-2036 ㊟	2000×1000	153,900	192,400
上 框	30mm	A-R-0930	900×110	3,000	4,200
		A-R-1030	1000×110	3,300	4,700
		A-R-1130	1100×110	3,700	5,200
	36mm	A-R-0936	900×110	3,700	5,000
		A-R-1036	1000×110	4,200	5,600
		A-R-1136	1100×110	4,400	6,000
けこみ板 積層突板貼	5.8mm	K-R-095	900×225	2,200	2,800
		K-R-125	1200×225	2,800	3,900
		K-R-155	1500×225	3,800	4,800
		K-R-185	1800×225	4,800	6,200
巾 木	9mm	H-R-1269	1200×60	1,700	3,300
		H-R-2469	2400×60	3,400	6,500
	30mm	H-R-1263	1200×60	2,200	4,200
		H-R-2463	2400×60	4,400	8,400
けこみ 見切縁	30mm	MR-3031	1000×30	3,200	4,800

※上記以外の寸法に関しては各営業担当にお問い合わせください。

※廻り踏み板につきましては、右、左(廻りの向き)を品番の前に記入してください。

※品番にてご注文お願い致します。塗装品または無塗装品のご指示をお願い致します。受注生産も承りますので、お気軽に営業担当にご相談ください。

※スリップレス塗装は塗装代割増となります。

部材名称	厚み	品番	寸法 (m/m)	無塗装品 (円)	クリア塗装品 (円)
手摺・丸棒	-	MR-354	4000×35φ	29,000	37,700

●長さが4000mmを越える商品につきましては、運送上各運送会社支店止めとなる可能性がありますので各営業担当へご相談ください。



階段部材 桧(無地)積層材 (針葉樹)



品番にて発注お願い致します
 塗装品または無塗装品のご指示をお願い致します
 ㊦は受注生産です
 自然塗装は別途見積りになります
 オープンの場合は割増になります

踏板スリップレス塗装対応【オプション】

部材名称	厚み	品番	寸法 (m/m) 長さ×巾	無塗装品 (円)	クリア塗装品 (円)
側板	30mm	G-H-2030	2000×240	19,600	24,900
		G-H-3330	3300×240	30,800	39,600
		G-H-4030	4000×240	39,100	49,800
		G-H-4530	4500×240	45,800	57,800
廻側板	30mm	MG-H-2430	2400×330	30,800	39,300
		MG-H-3030	3000×360	41,900	53,500
桁	70mm	SG-H-3370 ㊦	3300×240	90,800	110,300
		SG-H-4570 ㊦	4500×240	123,700	150,300
踏板	30mm	D-H-0830	800×240	7,700	9,900
		D-H-0930	900×240	8,600	11,000
		D-H-1030	1000×240	9,500	12,200
	36mm	D-H-0836	800×240	9,300	11,500
		D-H-0936	900×240	10,400	13,000
		D-H-1036	1000×240	11,600	14,300
	30mm	D-H-08530	800×257.5	8,900	11,200
		D-H-09530	900×257.5	10,000	12,600
		D-H-10530	1000×257.5	11,100	13,900
	36mm	D-H-08536	800×257.5	11,000	13,700
		D-H-09536	900×257.5	12,200	15,200
		D-H-10536	1000×257.5	13,800	17,100
踊場	30mm	M1-H-1030	1000×1000	41,200	51,400
		M1-H-1130	1100×1100	52,900	65,100
	36mm	M1-H-1036	1000×1000	56,400	67,000
		M1-H-1136	1100×1100	72,400	86,000
2段廻り	30mm	M2-H-1030 ㊦	1000×1000	63,300	80,200
		M2-H-1130 ㊦	1100×1100	83,900	104,400
	36mm	M2-H-1036 ㊦	1000×1000	78,300	95,300
		M2-H-1136 ㊦	1100×1100	103,200	123,700
3段廻り	30mm	M3-H-1030 ㊦	1000×1000	65,600	82,500
		M3-H-1130 ㊦	1100×1100	86,500	106,900
	36mm	M3-H-1036 ㊦	1000×1000	81,700	98,700
		M3-H-1136 ㊦	1100×1100	107,100	127,700

スリップレス塗装

踏板的表面塗装を工夫して、従来よりすべりにくさを向上させました。

塗料に塗膜よりも大きなビーズが含まれているため、表面がすべりにくくなっています。

※ビーズ表面も塗料でコーティングされています。

部材名称	厚み	品番	寸法 (m/m) 長さ×巾	無塗装品 (円)	クリア塗装品 (円)
4段廻り バリアフリー 変形	30mm	M4-H-2030 ㊟	2000×1000	202,900	241,500
	36mm	M4-H-2036 ㊟	2000×1000	241,800	287,700
5段廻り バリアフリー 均等	30mm	M5-H-2030 ㊟	2000×1000	207,300	246,900
	36mm	M5-H-2036 ㊟	2000×1000	289,200	344,900
上 框	30mm	A-H-0930	900×110	4,200	6,300
		A-H-1030	1000×110	4,800	6,200
		A-H-1130	1100×110	5,200	6,800
	36mm	A-H-0936	900×110	5,400	6,800
		A-H-1036	1000×110	5,900	7,400
		A-H-1136	1100×110	6,600	8,200
けこみ板 積層突板貼	5.8mm	K-H-095	900×225	2,000	2,800
		K-H-125	1200×225	2,800	3,900
		K-H-155	1500×225	3,800	4,800
		K-H-185	1800×225	4,800	6,200
巾 木	9mm	H-H-1269	1200×60	2,400	4,000
		H-H-2469	2400×60	4,700	7,900
	30mm	H-H-1263	1200×60	2,900	5,000
		H-H-2463	2400×60	5,700	9,900
けこみ 見切縁	30mm	MH-3031	1000×30	4,200	5,700

※上記以外の寸法に関しては各営業担当にお問い合わせください。

※廻り踏み板につきましては、右、左(廻りの向き)を品番の前に記入してください。

※品番にてご注文お願い致します。塗装品または無塗装品のご指示をお願い致します。受注生産も承りますので、お気軽に営業担当にご相談ください。

※スリップレス塗装は塗装代割増となります。

部材名称	厚み	品番	寸法 (m/m)	無塗装品 (円)	クリア塗装品 (円)
手摺・丸棒	-	MH-354	4000×35φ	30,800	40,100

●長さが4000mmを越える商品につきましては、運送上各運送会社支店止めとなる可能性がありますので各営業担当へご相談ください。



階段部材 杉積層材 (針葉樹)

品番にて発注お願い致します
 塗装品または無塗装品のご指示をお願い致します
 ⊕は受注生産です
 自然塗装は別途見積りになります
 オープンの場合は割増になります



踏板スリップレス塗装対応【オプション】

部材名称	厚み	品番	寸法 (m/m) 長さ×巾	無塗装品 (円)	クリア塗装品 (円)
側板	30mm	G-C-2030	2000×240	18,200	23,300
		G-C-3330	3300×240	28,600	37,000
		G-C-4030	4000×240	36,300	46,500
		G-C-4530	4500×240	42,700	54,100
廻側板	30mm	MG-C-2430	2400×330	28,600	36,700
		MG-C-3030	3000×360	39,000	50,000
桁	70mm	SG-C-3370 ⊕	3300×240	84,800	103,400
		SG-C-4570 ⊕	4500×240	115,500	140,800
踏板	30mm	D-C-0830	800×240	6,900	9,000
		D-C-0930	900×240	7,900	10,200
		D-C-1030	1000×240	8,700	11,300
	36mm	D-C-0836	800×240	8,600	10,700
		D-C-0936	900×240	9,700	12,100
		D-C-1036	1000×240	10,700	13,300
	30mm	D-C-08530	800×257.5	8,200	10,400
		D-C-09530	900×257.5	9,200	11,700
		D-C-10530	1000×257.5	10,200	12,900
	36mm	D-C-08536	800×257.5	9,300	11,600
		D-C-09536	900×257.5	10,400	12,900
		D-C-10536	1000×257.5	11,500	14,300
踊場	30mm	M1-C-1030	1000×1000	38,300	48,000
		M1-C-1130	1100×1100	49,200	60,900
	36mm	M1-C-1036	1000×1000	52,700	62,800
		M1-C-1136	1100×1100	67,500	80,600
2段廻り	30mm	M2-C-1030 ⊕	1000×1000	58,900	75,000
		M2-C-1130 ⊕	1100×1100	78,400	97,900
	36mm	M2-C-1036 ⊕	1000×1000	73,000	89,200
		M2-C-1136 ⊕	1100×1100	96,400	116,000
3段廻り	30mm	M3-C-1030 ⊕	1000×1000	61,100	77,200
		M3-C-1130 ⊕	1100×1100	80,800	100,300
	36mm	M3-C-1036 ⊕	1000×1000	76,300	92,500
		M3-C-1136 ⊕	1100×1100	100,300	119,900

スリップレス塗装

踏板的表面塗装を工夫して、従来よりすべりにくさを向上させました。

塗料に塗膜よりも大きなビーズが含まれているため、表面がすべりにくくなっています。

※ビーズ表面も塗料でコーティングされています。

部材名称	厚み	品番	寸法 (m/m) 長さ×巾	無塗装品 (円)	クリア塗装品 (円)
4段廻り バリアフリー 変形	30mm	M4-C-2030 ㊞	2000×1000	190,100	226,900
	36mm	M4-C-2036 ㊞	2000×1000	226,400	270,300
5段廻り バリアフリー 均等	30mm	M5-C-2030 ㊞	2000×1000	194,400	232,100
	36mm	M5-C-2036 ㊞	2000×1000	271,900	324,900
上 框	30mm	A-C-0930	900×110	3,900	5,100
		A-C-1030	1000×110	4,300	5,700
		A-C-1130	1100×110	4,800	6,300
	36mm	A-C-0936	900×110	4,800	6,100
		A-C-1036	1000×110	5,400	6,800
		A-C-1136	1100×110	5,800	7,400
けこみ板	12mm 積層	K-C-092	900×225	3,700	5,700
		K-C-122	1200×225	5,000	7,700
		K-C-152	1500×225	6,100	9,500
		K-C-182	1800×225	7,400	11,400
巾 木	9mm	H-C-1269	1200×60	2,200	3,800
		H-C-2469	2400×60	4,400	7,500
	30mm	H-C-1263	1200×60	2,700	4,700
		H-C-2463	2400×60	5,400	9,400
けこみ 見切縁	30mm	MC-3031	1000×30	4,200	5,700

※上記以外の寸法に関しては各営業担当にお問い合わせください。

※廻り踏み板につきましては、右、左(廻りの向き)を品番の前に記入してください。

※品番にてご注文お願い致します。塗装品または無塗装品のご指示をお願い致します。受注生産も承りますので、お気軽に営業担当にご相談ください。

※スリップレス塗装は塗装代割増となります。

部材名称	厚み	品番	寸法 (m/m)	無塗装品 (円)	クリア塗装品 (円)
手摺・丸棒	-	MC-354	4000×35φ	30,800	40,100

●長さが4000mmを越える商品につきましては、運送上各運送会社支店止めとなる可能性がありますので各営業担当へご相談ください。



階段部材 米松積層材 (針葉樹)

品番にて発注お願い致します
 塗装品または無塗装品のご指示をお願い致します
 ⊕は受注生産です
 自然塗装は別途見積りになります
 オープンの場合は割増になります



踏板スリップレス塗装対応【オプション】

部材名称	厚み	品番	寸法 (m/m) 長さ×巾	無塗装品 (円)	クリア塗装品 (円)
側板	30mm	G-B-2030	2000×240	18,000	23,100
		G-B-3330	3300×240	29,700	38,100
		G-B-4030	4000×240	36,000	46,200
		G-B-4530 ⊕	4500×240	40,500	51,900
廻側板	30mm	MG-B-2430	2400×330	29,700	42,000
		MG-B-3030	3000×360	40,500	57,200
桁	70mm	SG-B-3370 ⊕	3300×240	104,000	122,600
		SG-B-4570 ⊕	4500×240	141,800	167,100
踏板	30mm	D-B-0830	800×240	7,200	9,300
		D-B-0930	900×240	8,100	10,400
		D-B-1030	1000×240	9,000	11,600
	36mm	D-B-0836	800×240	8,700	10,800
		D-B-0936	900×240	9,800	12,200
		D-B-1036	1000×240	10,800	13,400
	30mm	D-B-08530	800×257.5	7,800	10,000
		D-B-09530	900×257.5	8,700	11,200
		D-B-10530	1000×257.5	9,700	12,400
	36mm	D-B-08536	800×257.5	9,300	11,600
		D-B-09536	900×257.5	10,500	13,000
		D-B-10536	1000×257.5	11,600	14,400
踊場	30mm	M1-B-1030	1000×1000	37,500	47,200
		M1-B-1130	1100×1100	45,400	57,100
	36mm	M1-B-1036	1000×1000	45,000	54,800
		M1-B-1136	1100×1100	54,500	66,300
2段廻り	30mm	M2-B-1030 ⊕	1000×1000	67,800	83,900
		M2-B-1130 ⊕	1100×1100	90,200	109,700
	36mm	M2-B-1036 ⊕	1000×1000	84,000	100,200
		M2-B-1136 ⊕	1100×1100	110,900	130,500
3段廻り	30mm	M3-B-1030 ⊕	1000×1000	70,300	86,400
		M3-B-1130 ⊕	1100×1100	93,000	112,500
	36mm	M3-B-1036 ⊕	1000×1000	87,800	104,000
		M3-B-1136 ⊕	1100×1100	115,400	135,000

スリップレス塗装

踏板的表面塗装を工夫して、従来よりすべりにくさを向上させました。

塗料に塗膜よりも大きなビーズが含まれているため、表面がすべりにくなっています。

※ビーズ表面も塗料でコーティングされています。

部材名称	厚み	品番	寸法 (m/m) 長さ×巾	無塗装品 (円)	クリア塗装品 (円)
4段廻り バリアフリー 変形	30mm	M4-B-2030 (受)	2000×1000	156,500	188,700
	36mm	M4-B-2036 (受)	2000×1000	191,000	223,400
5段廻り バリアフリー 均等	30mm	M5-B-2030 (受)	2000×1000	173,400	205,600
	36mm	M5-B-2036 (受)	2000×1000	206,900	239,300
上 框	30mm	A-B-0930	900×110	3,800	5,000
		A-B-1030	1000×110	4,200	5,600
		A-B-1130	1100×110	4,600	6,100
	36mm	A-B-0936	900×110	4,500	5,800
		A-B-1036	1000×110	5,000	6,400
		A-B-1136	1100×110	5,500	7,100
けこみ板 積層突板貼	5.8mm	K-B-095	900×225	2,300	3,000
		K-B-125	1200×225	2,900	4,000
		K-B-185 (受)	1800×225	5,700	7,200
巾 木	9mm	H-B-1269	1200×60	1,800	3,400
		H-B-2469	2400×60	3,600	6,700
	30mm	H-B-1263	1200×60	2,700	4,700
		H-B-2463	2400×60	5,400	9,400
けこみ 見切縁	30mm	MB-3031	1000×30	3,200	4,700

※上記以外の寸法に関しては各営業担当にお問い合わせください。

※廻り踏み板につきましては、右、左(廻りの向き)を品番の前に記入してください。

※品番にてご注文お願い致します。塗装品または無塗装品のご指示をお願い致します。受注生産も承りますので、お気軽に営業担当にご相談ください。

※スリップレス塗装は塗装代割増となります。

部材名称	厚み	品番	寸法 (m/m)	無塗装品 (円)	クリア塗装品 (円)
手摺・丸棒	-	MB-354	4000×35φ	29,000	37,700

●長さが4000mmを越える商品につきましては、運送上各運送会社支店止めとなる可能性がありますので各営業担当へご相談ください。



シート貼り共通階段部材

部材名称	サイズ (mm)		品番	希望小売価格 (円)	
	厚×幅	長さ			
FWS階段部材 (ホワイトシート貼り)	側板	21×240	2000	FSSS1020SW	16,900
			3300	FSSS1033SW	24,400
			3950	FSSS1039SW	31,600
			4200	FSSS1042SW	31,900
			4500	FSSS1045SW	42,400
			5000	FSSS1050SW	59,300
	廻り側板	21×360	2400	FSSS2024SW	28,900
			3000	FSSS2030SW	47,500
	巾木	5.5×60	2000	FSSS6320SW	3,300
FWS階段部材 (ホワイト強化紙貼り)	蹴込板	5.5×225 (MDF芯)	900	FSSS7012MSW	2,000
			1200	FSSS7014MSW	2,700
			1350	FSSS7015MSW	3,800
			1800	FSSS7018MSW	4,600
		12×225 (パーティクル ボード芯)	900	FSSS7112PSW	3,000
			1200	FSSS7114PSW	4,200
			1350	FSSS7115PSW	5,500
			1800	FSSS7118PSW	8,600
		5.5×225 (合板芯)	900	FSSS7012SW	2,700
			1200	FSSS7014SW	3,300
			1350	FSSS7015SW	4,800
			1800	FSSS7018SW	5,600
	12×225 (MDF芯)	900	FSSS7112MSW	3,800	
		1200	FSSS7114MSW	4,800	
		1350	FSSS7115MSW	6,300	
		1800	FSSS7118MSW	9,400	



側板、廻り側板、巾木：オレフィンシート貼り
蹴込板：強化紙貼り

シート貼りL型巾木セット一覧

※階段本体は別途必要です。

部材名	樹種	品名	サイズ (mm)	品番	希望小売価格 (円)		対応	
					無塗装品	塗装及びシート品	踏板厚	廻踏板L
L型巾木 セット	FWS階段部材 ホワイトシート	直踏板・上框用セット	厚5.5×幅60	FRG6209L	—	5,600	共通	—
				FRG6213L□	—	9,700	共通	1000
		踊場用セット		FRG6214L□	—	11,000	共通	1200
				FRG6223L□	—	11,000	共通	1000
		2段廻り用セット		FRG6224L□	—	12,100	共通	1200
				FRG6233L□	—	13,400	共通	1000
		3段廻り用セット		FRG6234L□	—	15,700	共通	1200
				FRG6223LA□	—	11,600	共通	1000
		変形2段廻り用セット		FRG6224LA□	—	13,300	共通	1200

※上記表中の品番□にはR(右仕様)またはL(左仕様)が入ります。

L型巾木(直部用)

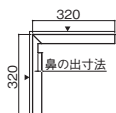

縦巾木(廻部用)

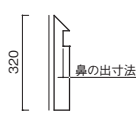

横巾木(廻部用)

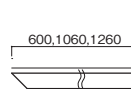

L型巾木

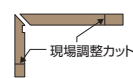

※廻り巾木の端部は現場カット
分割出荷となります



※L型巾木(直部分)の高端は現場カット
L型にジョイント加工されています
※内廻り用の設定はありません

踏板 ノンスリップ溝加工

タイプ1(1本溝)

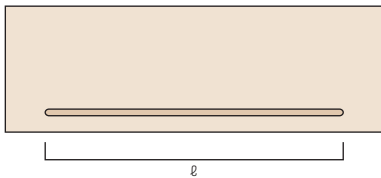
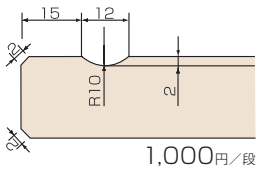

※ノンスリップ加工突き止めの場合は長さをご指示ください

タイプ2(2本溝)

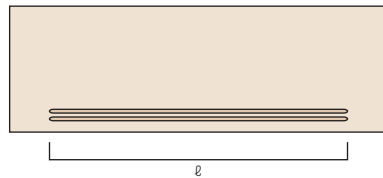
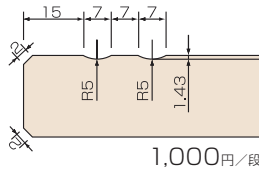

※ノンスリップ加工突き止めの場合は長さをご指示ください

タイプ3(3本溝)

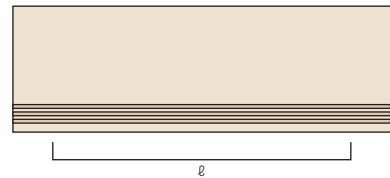
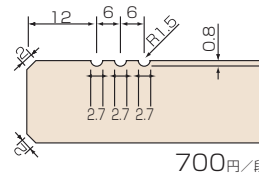

※ノンスリップ加工突き止めの場合は長さをご指示ください

※WOOD・バリエーション(ムク巾ハギ材)の踏板ノンスリップ溝加工は別途お見積りさせていただきます(形状は階段積層部材と異なります)

階段部材

2段廻り

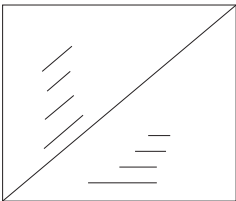

↑UP

3段廻り

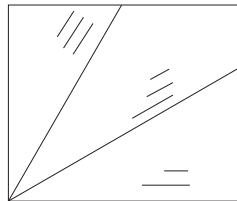

↑UP

バリアフリー変形4段廻り

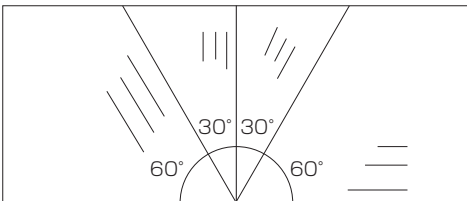

↑UP

バリアフリー均等5段廻り

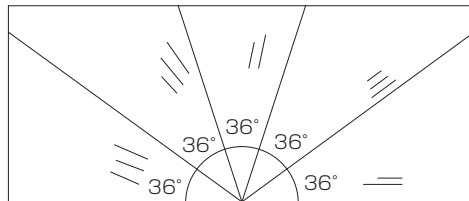

↑UP

けこみ見切り

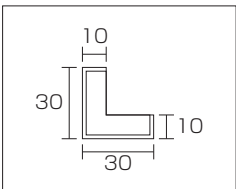

※図は左廻りとなります。右廻りは、この反転となります。

階段セット価格

芯々910・15段上り・踏板厚30・右廻り・ノンスリップ加工込み（オープンタイプは踏板厚36）

※階段セットA、I、J、K、Lにつきましては、長尺物、重量物を含むため配送先によってはチャーター（別途運賃）又は、運送会社支店止めになります。ご了承ください。
※赤松、R・パインはクリア塗装です。

A BOX直タイプ

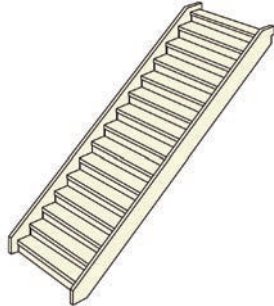
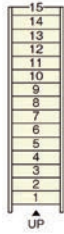

		無塗装品	塗装品
ゴム	踏板257	250,300	326,100
タモ	踏板257	362,800	446,100
ナラ	踏板257	376,200	503,700
赤松	踏板257	258,100	347,300
R・パイン	踏板257	261,100	350,300

B 上下3段廻りBOXタイプ

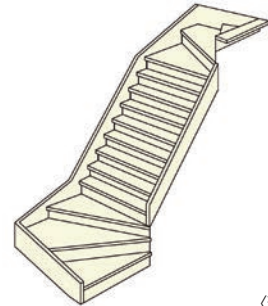
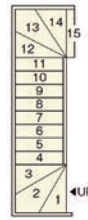

〈廻側板仕様〉

		無塗装品	塗装品
ゴム	踏板257	261,500	349,700
タモ	踏板257	404,800	521,100
ナラ	踏板257	494,600	619,100
赤松	踏板257	325,700	412,700
R・パイン	踏板257	335,900	420,300

C 中3段廻りBOXタイプ

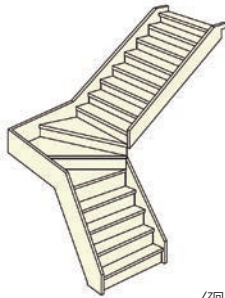
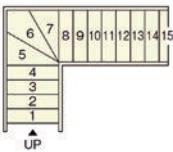

〈廻側板仕様〉

		無塗装品	塗装品
ゴム	踏板257	244,200	329,700
タモ	踏板257	376,800	478,100
ナラ	踏板257	451,100	568,700
赤松	踏板257	288,000	363,700
R・パイン	踏板257	294,600	369,000

D 中踊場BOXタイプ

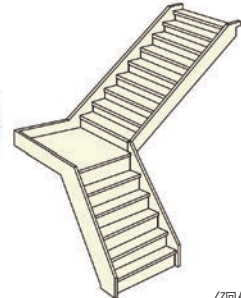
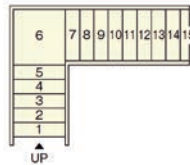

〈廻側板仕様〉

		無塗装品	塗装品
ゴム	踏板257	262,600	354,800
タモ	踏板257	412,400	518,200
ナラ	踏板257	490,300	619,500
赤松	踏板257	296,500	374,300
R・パイン	踏板257	299,500	377,300

E 中6段廻りBOXタイプ

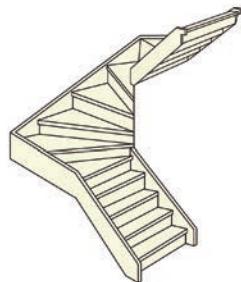

〈廻側板仕様〉

		無塗装品	塗装品
ゴム	踏板257	275,600	371,400
タモ	踏板257	424,600	541,300
ナラ	踏板257	512,600	642,100
赤松	踏板257	336,600	425,800
R・パイン	踏板257	346,800	433,400

F 中4段廻りBOXタイプ

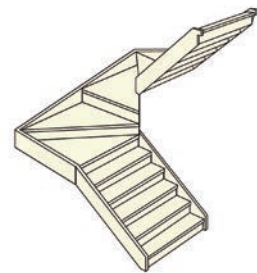

〈廻側板仕様〉

		無塗装品	塗装品
ゴム	踏板257	284,300	380,100
タモ	踏板257	442,400	563,700
ナラ	踏板257	533,800	669,900
赤松	踏板257	348,100	440,700
R・パイン	踏板257	358,300	448,300

G 中4段バリアフリーBOXタイプ

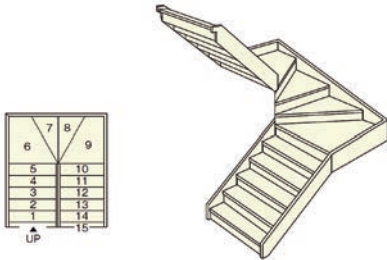

〈廻側板仕様〉

		無塗装品	塗装品
ゴム	踏板257	282,700	379,900
タモ	踏板257	474,200	589,200
ナラ	踏板257	552,500	693,300
赤松	踏板257	381,500	493,000
R・バイン	踏板257	384,500	496,000

H 中5段廻りBOXタイプ

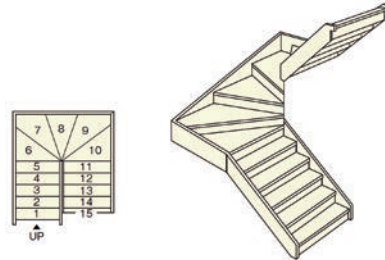

〈廻側板仕様〉

		無塗装品	塗装品
ゴム	踏板257	300,800	407,000
タモ	踏板257	499,000	637,300
ナラ	踏板257	585,700	731,900
赤松	踏板257	369,800	471,500
R・バイン	踏板257	372,800	474,500

I 両側差し込みタイプ

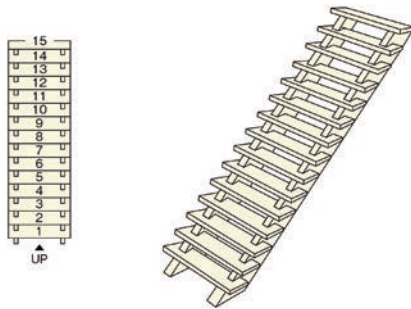

		無塗装品	塗装品
ゴム	踏板257	525,700	663,700
タモ	踏板257	746,500	893,400
ナラ	踏板257	880,500	1,031,400
赤松	踏板257	563,900	664,200
R・バイン	踏板257	622,400	664,200

J 片側差し込みタイプ

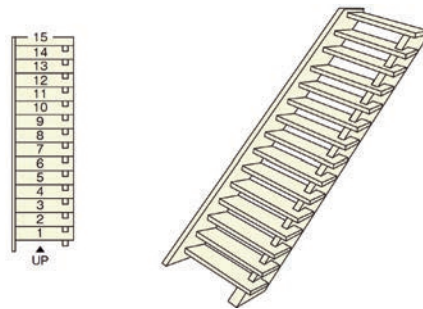

		無塗装品	塗装品
ゴム	踏板257	409,100	581,700
タモ	踏板257	591,100	748,100
ナラ	踏板257	675,300	812,700
赤松	踏板257	428,700	584,700
R・バイン	踏板257	428,800	584,700

K 両側ヒナ段化粧タイプ

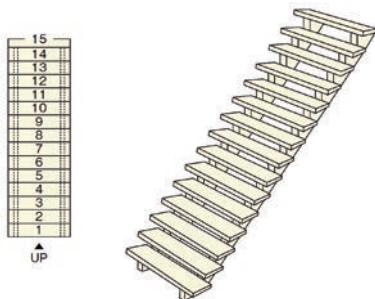

		無塗装品	塗装品
ゴム	踏板257	608,800	795,200
タモ	踏板257	897,600	1,113,700
ナラ	踏板257	1,132,500	1,358,800
赤松	踏板257	652,800	882,500
R・バイン	踏板257	652,900	882,600

L 片側ヒナ段化粧タイプ

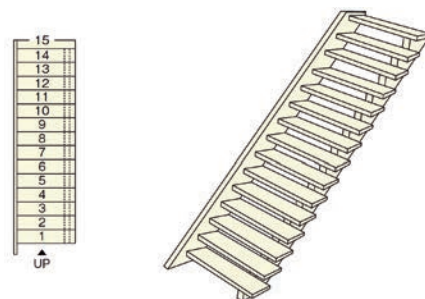

		無塗装品	塗装品
ゴム	踏板257	467,600	664,300
タモ	踏板257	708,800	834,700
ナラ	踏板257	812,100	986,200
赤松	踏板257	487,200	676,400
R・バイン	踏板257	487,300	676,500

プレカット加工図

A ボックスタイプ 側板



B 掘り込みタイプ



C ボックスタイプ 廻り側板



D 差し込みタイプ



E 下地用ヒナ段タイプ

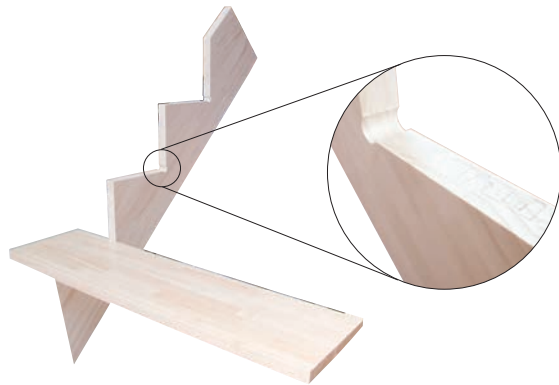

F 化粧用ヒナ段タイプ

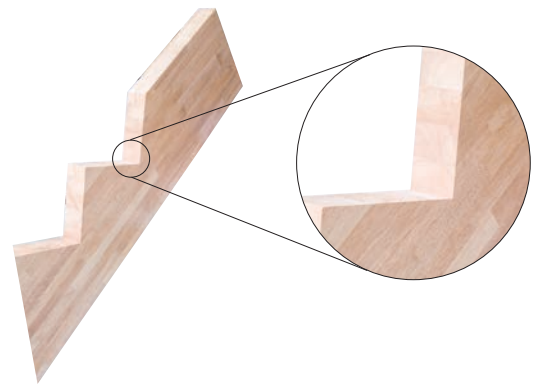

G クサビ直用

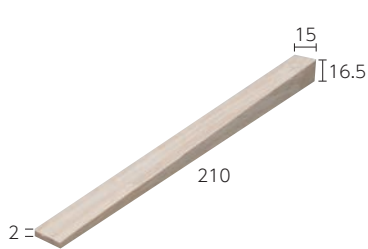

H 廻り用クサビ



I 巾木留め加工



プレカット価格表

ボックスタイプ (ケコミ溝あり)	深さ10m/m/1段	2,000	A
掘り込みタイプ (ケコミ溝なし)	深さ10m/m/1段	2,300	B
	深さ20m/m/1段	4,000	
廻り側板用BOXタイプ (ケコミ溝あり)	90°廻り部分/1set	10,000	C
	180°バリアフリー変形4段廻り/1set	30,000	
	180°バリアフリー均等5段廻り/1set	30,000	
廻り側板掘り込みタイプ (ケコミ溝なし)	深さ10m/m/1set	15,000	
	深さ20m/m/1set	20,000	
差し込みタイプ	片側オープン厚み ~90m/m/1段	5,800	D
	片側オープン厚み91m/m以上/1段	お問い合わせ	
	両側オープン厚み ~90m/m/1段	9,600	
	両側オープン厚み91m/m以上/1段	お問い合わせ	
下地用ヒナ段タイプ	片側オープン厚み ~40m/m/1段	2,600	E
	片側オープン厚み41m/m~70m/m/1段	5,000	
	片側オープン厚み71m/m~90m/m/1段	7,000	
	両側オープン厚み ~40m/m/1段	3,800	
	両側オープン厚み41m/m~70m/m/1段	7,000	
	両側オープン厚み71m/m~90m/m/1段	9,000	
化粧用ヒナ段タイプ	片側オープン厚み ~40m/m/1段	4,500	F
	片側オープン厚み41m/m~70m/m/1段	6,000	
	片側オープン厚み71m/m~90m/m/1段	8,600	
	両側オープン厚み ~40m/m/1段	6,500	
	両側オープン厚み41m/m~70m/m/1段	8,000	
	両側オープン厚み71m/m~90m/m/1段	10,600	
側板ボード溝加工	m単価	500	
クサビ	10個入/1set	1,000	G
	20個入/1set	2,000	
	30個入/1set	3,000	
廻り用クサビ	3個入/1set	3,000	H
プレカット	最低基準価格一式	13,000	
巾木留め加工	厚み9~15mm	2,500	I

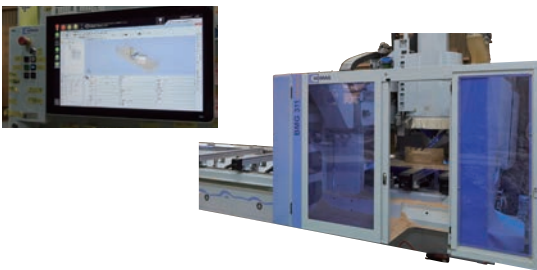

※厚み91m/m以上のプレカットは別途お問い合わせ下さい。
 ※総段数5段以下のプレカットの場合は別途お問い合わせ下さい。
 ※規格以外の廻り側板プレカットにつきましては別途お問い合わせ下さい。
 ※上記の価格は積層材のみのプレカット価格になります。
 ※無垢、化粧貼り、シート貼りのプレカット価格は別途お見積りさせて頂き
 ます。弊社営業までお問い合わせ下さい。

E 下地用ヒナ段イメージ

小口オープン

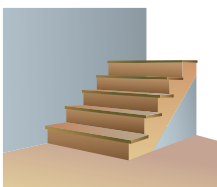

けこみ板付きで
段板木口が見える
タイプ

ボックス

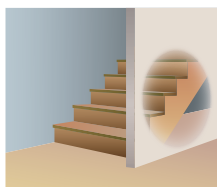

けこみ板付きで
段板木口が隠れる
タイプ

オープン

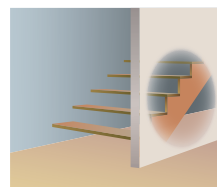

けこみ板なしで両側壁
のみこみ桁のみ隠れる
タイプ

長尺物ジョイント加工図 (オプション)

※長尺物(4メートル以上) 配送に対してのご提案です

階段

ヒナ段下地



<分割ヒナ段下地材について>
下図部分でのカットをお願いします。

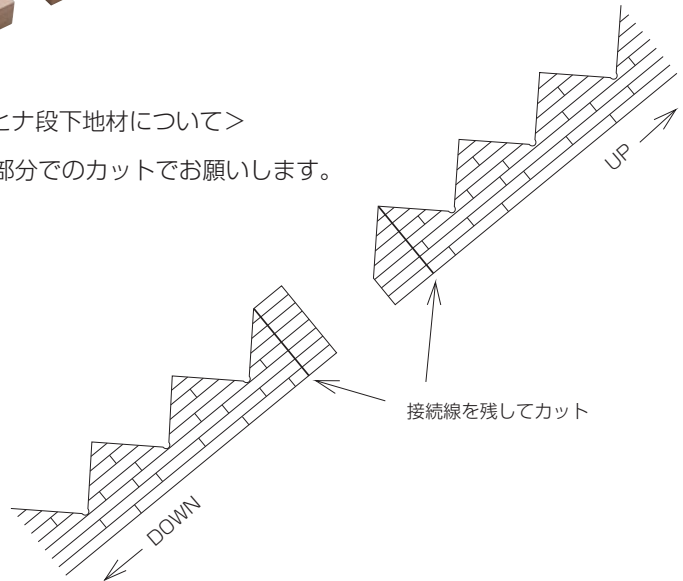

長尺側板ボルト継ぎ

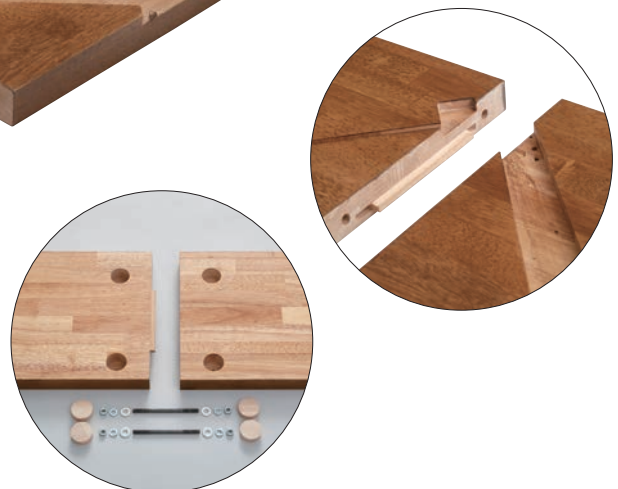
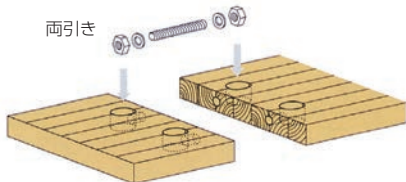

階段

手摺

カウンター

化粧貼り特注造作部材

化粧貼り玄関框・巾木

ステージ・框

フリー板

ご案内

住宅性能表示

〈階段、手摺に関する住宅性能表示とその他基準について〉

階段は住戸内において事故の発生が多い場所のため、安全に対する十分な配慮が必要となります。「高齢者への配慮」は加齢に伴い身体能力が低下したときの住戸内の移動の安全性及び介助の容易性について評価するものです。住宅金融支援機構「バリアフリータイプの仕様」、建築基準法の内容も合わせて表記します。

項目	建築基準法	住宅金融支援機構		住宅性能表示「高齢者への配慮」			
		バリアフリータイプの仕様	2・3等級	4等級	5等級		
勾配 (R/T)	-	6/7以下	22/21以下	6/7以下			
蹴上げ (R)	230mm以下	基準法に準じる		同左			
踏面幅 (T)	150mm以上 ※1	195mm以上		同左			
踏面と蹴上げの関係 ※2	-	550mm ≤ T + 2R ≤ 650mm		同左			
曲がり部分の寸法緩和	-	下図3パターン ※3		同左	緩和措置なし		
形状	-	(直階段、折れ階段) ※7		安全上問題がないもの			
鼻の出寸法 ※4	-	30mm以下 けこみ板を設置		30mm以下	30mm以下 けこみ板を設置	・段鼻を出さない ・けこみ板を設置 ・滑り止め部材は踏板 と同一面	
手摺	階段室	設置について	必要	片側に必要 ※5	同左		両側に必要
		高さ	-	-	踏面の先端から700mm～900mmの位置		
	バルコニー	高さ	1100mm以上	基準法に準ずる		※6参照	
		手摺子の間隔	-	-		110mm以下	

※1 階段の踏面幅

廻り部の踏面は狭い方の端から300mmの位置を測ります。

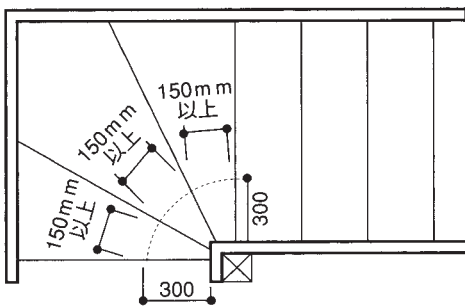

※2 踏面と蹴上げの関係

単位：mm

踏み面	蹴上げ寸法	
	22/21 (勾配)	6/7 (勾配)
195	178～204	
200	175～209	
205	176～214	172～175
210	181～220	170～180
215	185～217	167～184
220	189～215	165～188
225	193～212	162～192
230	198～210	160～197
235	202～207	157～201
240		155～205

※3 曲がり部材の寸法緩和

下記の廻り部分においては勾配、踏面寸法を満たさなくてもよくなります。

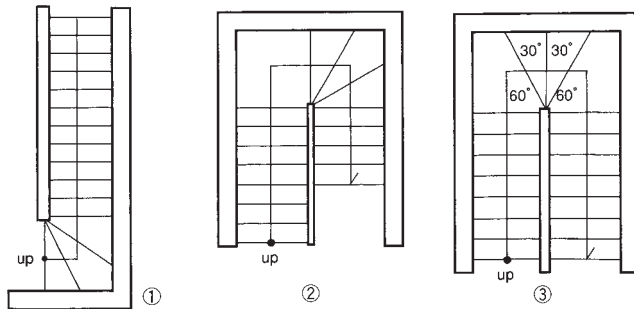

- ① 曲がり部分が、下階床から上3段以内に収まる場合。
 ② 曲がり部分が、降り場から上3段以内に収まる場合。
 ③ 30°+30°+60°の廻り階段の場合。

※4 鼻の出寸法

30mmを超える場合はあるいは5等級をクリアするためには段鼻とけこみ板を60°以上90°以下の面でなめらかにつなぎます。

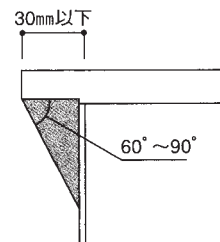

※5 勾配が45°を超える場合は両側に設置が必要です。

※7 推奨の形状あるいは数値です。

※6 手摺の高さ

1. 650mm ≤ 腰壁の高さ < 1100mmの場合 床面から 110mm以上
 2. 300mm ≤ 腰壁の高さ < 650mmの場合 床面から 800mm以上
 3. 腰壁の高さ < 300mmの場合 床面から 1100mm以上

FINEのオープンエア階段

感じてみませんか 空気の流れを

見たことがありますか 光の動きを

聞いたことがありますか 自然のメロディー



※注意 桁は厚み70mm以上、巾360mm以上
踏板厚み45mm以上をお勧めします

ヒナ段用部材

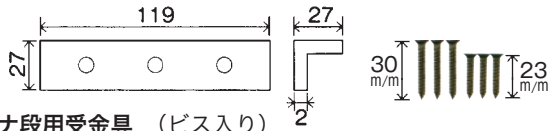

ヒナ段用受金具 (ビス入り)

品番	希望小売価格
LHP-1	1,800

ヒナ段金具が気になる方に
GOODアイテムです!



ヒナ段用受けモール (KHP-1)

材種	希望小売価格(円/枚)	
	無塗装品	塗装品
ゴム	2,400	2,900
タモ	2,600	3,100

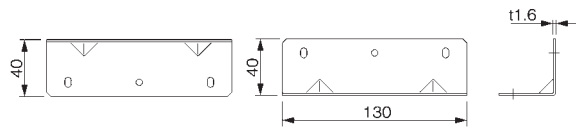
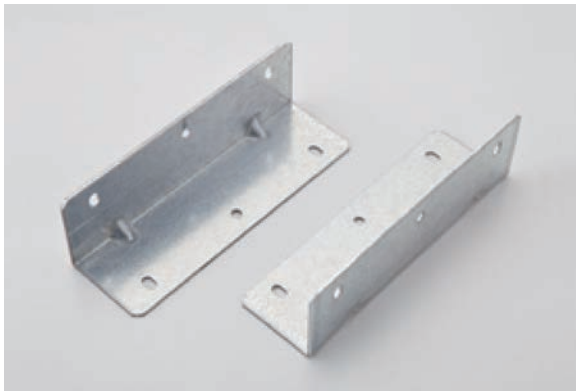

L字アングル (ビス入り)

品番	希望小売価格
HUK-130	900

施工例

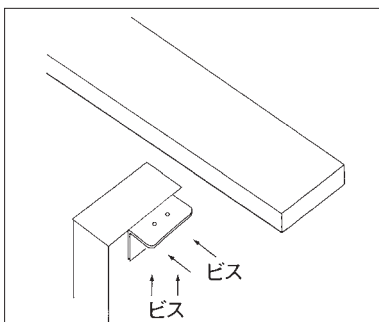

ヒナ段用受け金具にて力桁と段板を固定する。

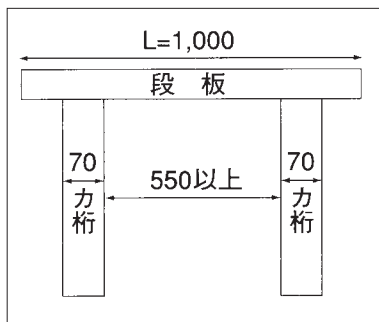

段板L=1000の場合ヒナ段桁の内～内を550mm以上あけてください。

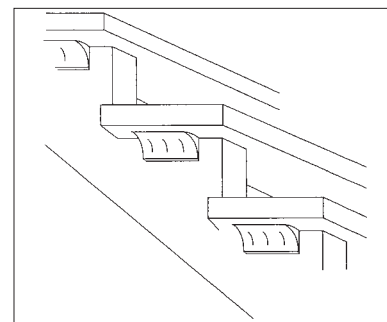

ヒナ段用受けモールを取り付けてヒナ段用受け金具が見えないようにしてください。

階段プレカット発注シートマニュアル

■ 掛巾

1段目板の段鼻から上段框の段鼻までの寸法
(踏面×段板枚数)

■ 階高

1Fフロア上面より2Fフロア上面までの寸法

■ け上げ

階高 ÷ 段数

■ 踏面

掛巾 ÷ 段数

■ 鼻の出

踏板の重なり部分

■ 踏板厚

踏板的厚み

■ ケコミ厚

ケコミ板の厚み

■ 廻り中心

段鼻芯もしくはケコミ芯を選んでください。

■ 廻り納まり

側板もしくは巾木納まりを選んでください。
どちらも必要ない場合は不要。

■ 廻側板

先貼：側板を柱に直接取り付ける場合
後貼：側板を柱に直接つけない場合

■ 側板厚

側板の厚み

■ 柱芯々

柱の中心～中心までの寸法

■ 上框側板加工

上框の側板へのプレカット加工です。

■ 角の出

差し込み桁の外側から踏板の外側までの寸法

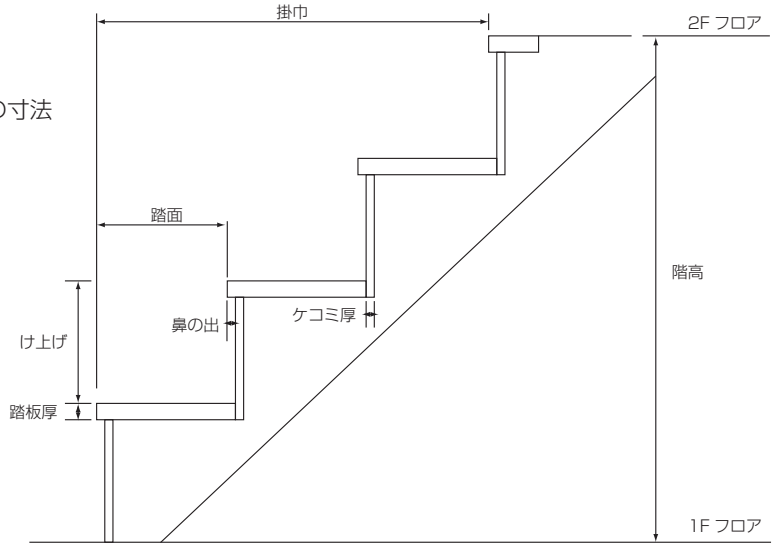



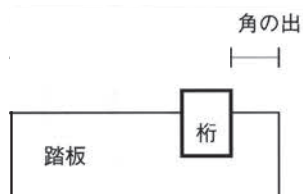
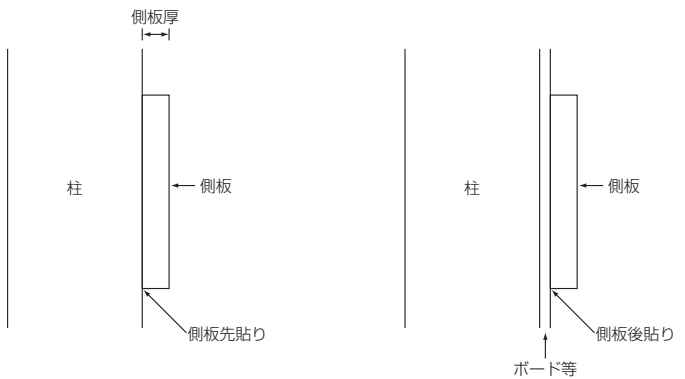
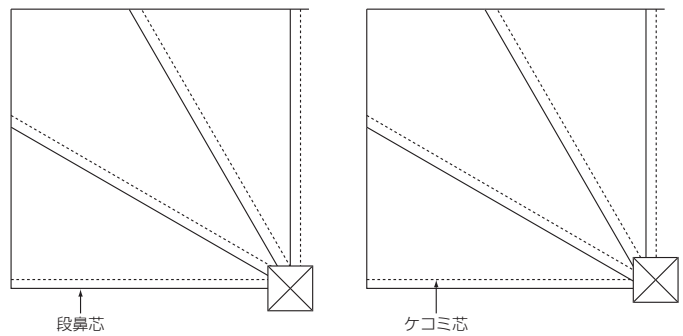



廻り中心

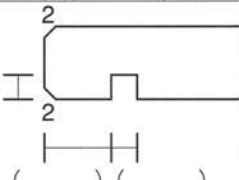

プレカット見積・発注シート

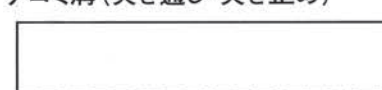
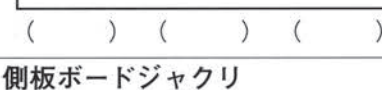
どちらかに○印をお付け下さい

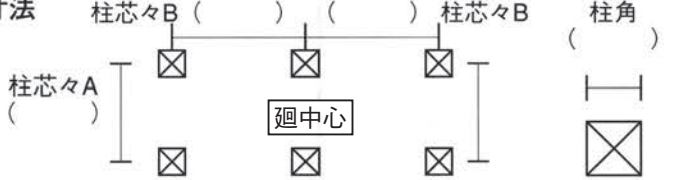
貴社No.	見積No.
-------	-------

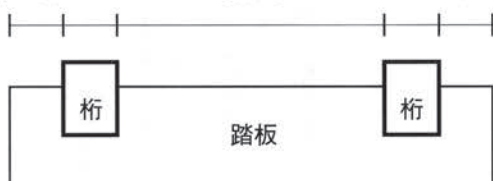
御中		様	見積日 受注日	月	日	希望納期	年	月	日
販売店名		様	現場名		様邸				
納入先		納入先住所			納入先 電話番号				
無塗装・塗装		サンプル 有・無 塗装色 ()							
材種	積層材	踏板ノンスリップ加工 有・無							
		ファイン仕様		タイプ1・タイプ2・タイプ3・その他					
階段数	上り切り	段	踏板断面図		ノンスリップ(突き通し・突き止め)				
階高		mm	()						
け上げ 階高÷段数		mm	()						
A.踏面		mm	() ()		() () ()				
B.鼻の出		mm	階段詳細		ケコミ溝(突き通し・突き止め)				
C.踏板巾 A+B		mm	A.踏面 C.踏板巾						
踏板厚		mm	斜辺		() () ()				
ケコミ厚		mm	側板						
廻り中心	段鼻芯・ケコミ芯		廻側板詳細図		側板ボードジャクリ				
廻り納まり	側板・巾木・不要				() () ()				
廻側板	先貼り・後貼り		側板		()				
側板厚		mm	*後貼りの際、ご記入ください。		踏板 側板				
巾木(高さ)		mm	廻り寸法		柱芯々B () () 柱芯々B 柱角 ()				
巾木(厚み)		mm	柱芯々A						
柱芯々A		mm	()		廻中心				
柱芯々B		mm			*柱芯々が異なる場合は下図に明記願います。				
柱角		mm							
上框側板加工	有・無		角の出・桁		角の出 有効巾 角の出				
クサビ入加工	有・無		有効巾寸法						
壁仕上り	大壁・真壁				桁 踏板 桁				
角の出		mm							
有効巾		mm							

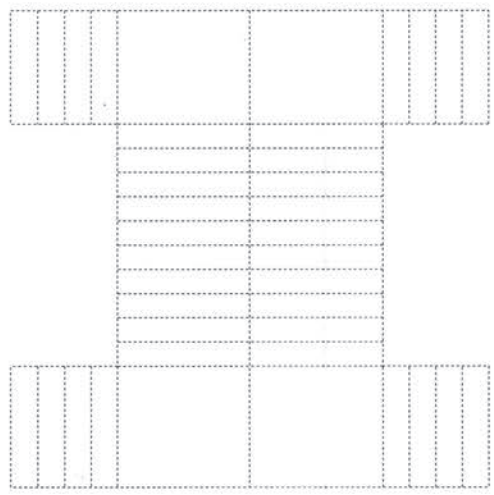

階段

手摺

カウンター

化粧貼り特注造作部材

化粧貼り玄関框・巾木

ステージ・框

フリー板

ご案内

ファインスパイラル階段



設計価格 **2,800,000**円(無塗装品)

■ オーダーについて

- 1.階高寸法(実寸)を測定して下さい。
- 2.廊下部の手摺が必要な場合は合わせてご発注下さい。

■ カタログ表記上のご注意

- 商品仕様は、改良のため、ことわりなく変更する場合があります。あらかじめご了承下さい。
- 表示価格には消費税は含まれておりません。希望設計価格ですので、施工費は別途です。
- 商品写真は印刷のため、実際の商品の色柄と多少異なる場合があります。

■ 標準価格の仕様について

- セット価格に含まれるもの
 - ①部材 (セット明細の通り、および付属品明細の通り)
 - ②加工 (手すり、手すり子、親柱プレカット加工)
- セット価格に含まれないもの
 - ③運賃別途となります。
 - ④現場組立工費
 - ⑤塗装費

品名	サイズ(m/m)	入数
踏板	917×473×40	13
踊り場	1000×1000×40	1
段板受け	550×W×40	14
鉄製支柱	H×60φ	1
台輪	250φ×40	1
支柱ブロック	H×160φ	14
親柱(上り口)	1250×70φ	1
親柱(上り切り)	1250×70φ	1
支柱上部用	1250×120φ	1
子柱(踏板前用)	900×35φ	13
子柱(下部用)	H×35φ	14
中間用	1100×35φ	13
踊り場用	1100×35φ	5
手摺螺旋	φ×66×60	2
手摺直材	1100×66×60	1
ロゼット(親柱用)	110×70×25	3
ロゼット(壁面用)	110×70×15	1
踊り場受け付	1000×60×35	2

●2F手摺は別途ご用意しておりますので、各営業担当にお問い合わせ下さい。

●段数は14段(踊り場含む)とさせていただきます。

●受注可能な階高は2,600～3,080mmです。



A-TYPE (L) 標準階高仕様外觀図

A-TYPE 標準階高仕様 (L)

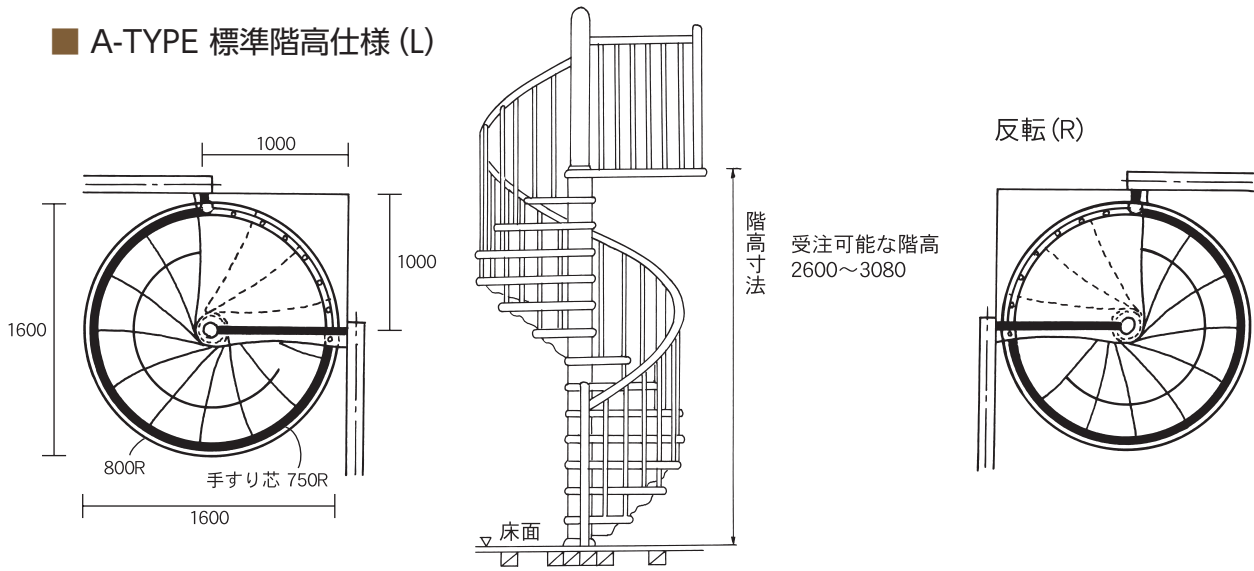

1 中心点に支柱取り付け



2 中心点に支柱取り付け



3 最下の段から取り付け



6 子柱を番号順に取り付け



5 段板・支柱ブロックを交互に取り付け



4 段板・支柱ブロックを交互に取り付け



7 子柱を番号順に取り付け

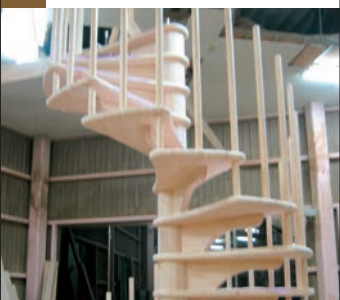

8 らせん手摺取り付け



9 完成



プランニングから製作 ①

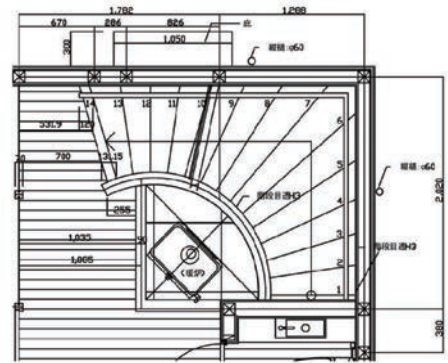
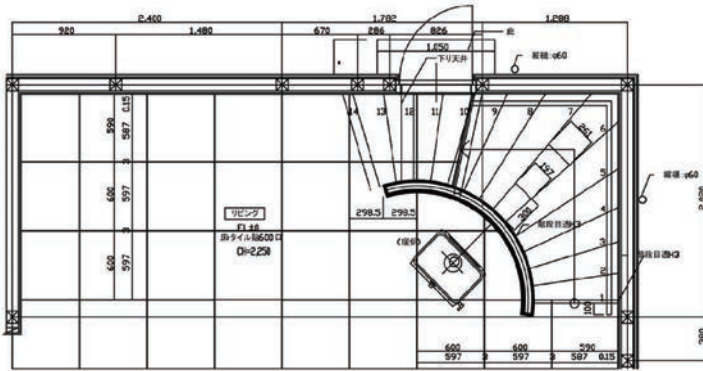

- ・現場打ち合わせから、簡易図面の作図まで弊社がサポート致します。
- ・現場での実測により、計算しづらい三次元加工も対応できます。
- ・工場にて完全プレカット加工も可能です。
- ・配送については、チャーター便（別途）となります。

プランニングから製作 ②

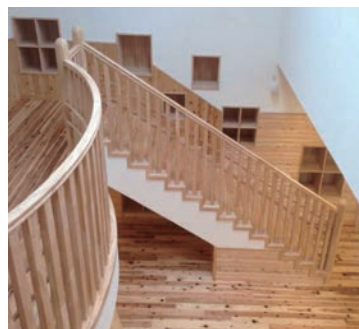
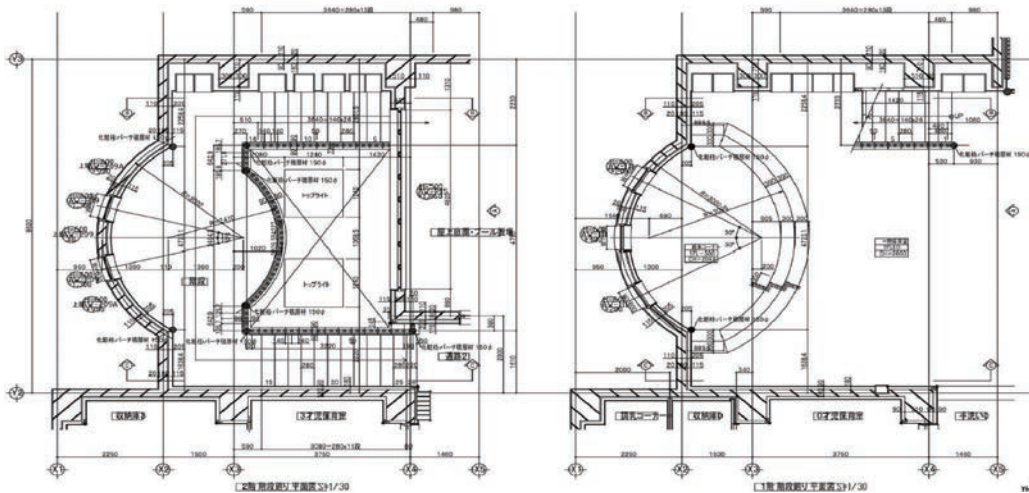

- ・お預かりしたCADデータからの分解・再作図による製作が可能です。（弊社での作図は有料となります）

特注加工技術 カーブ手摺プランニング

・お客様のイメージに近い手摺をセレクトできるようにプランニング方法をご提案いたします。

1 現場打合せ及び現場型取り

お客様のご要望に合せ弊社営業が現場での打ち合わせや型取り作業を実施し、あらゆるリクエストを丁寧にご説明させていただきます。

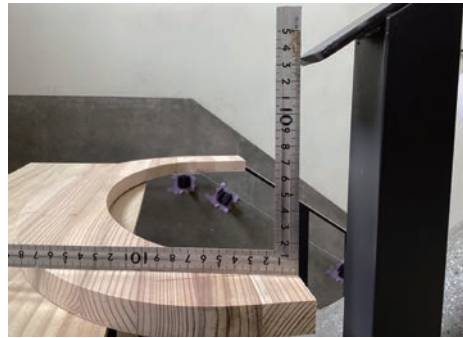

2 製作図作成

現場打合せ後、社内積算チームがお客様へのご説明と社内製造に向けCADにて作図しお客様への承認図を作成いたします。

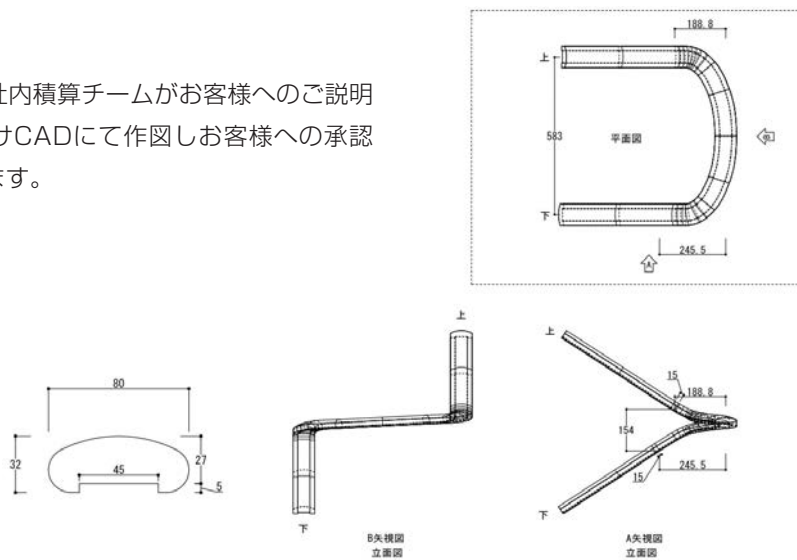

3 NC加工

3DCADを使用し展開図及びNCプログラムも同時作成

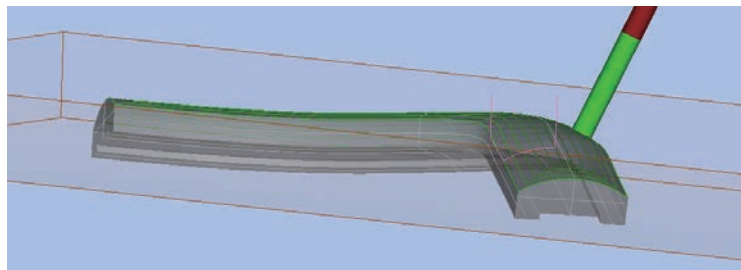

4 完成物件

NC加工後、特殊手加工し研磨梱包後、お客様へ配送

(注) 現場型取り及び作図は有料となります。

